

# VERMEIREN

## Altitude - Coraille

INSTRUCTION MANUAL  
MANUEL D'UTILISATION  
GEBRUIKSAANWIJZING  
GEBRAUCHSANWEISUNG  
MANUALE DI ISTRUZIONI  
MANUAL DE INSTRUCCIONES  
INSTRUKCJA OBSŁUGI  
NÁVOD K OBSLUZE



EN

### **Instructions for specialist dealer**

This instruction manual is part and parcel of the product and must accompany every product sold.

Version: D, 2018-08

FR

### **Instructions pour les distributeurs**

Ce manuel d'instructions fait partie du produit et doit accompagner chaque produit vendu.

Version : D, 2018-08

NL

### **Instructies voor de vakhandelaar**

Deze handleiding is deel van het product en dient bij iedere product te worden geleverd.

Versie: D, 2018-08

DE

### **Hinweise für den Fachhändler**

Diese Gebrauchsanweisung ist Bestandteil des Produkts und ist bei jeder Produkts auszuhändigen.

Version: D, 2018-08

IT

### **Istruzioni per il rivenditore**

Il presente Manuale di istruzioni è parte integrante del prodotto e deve essere fornito assieme alla prodotto.

Versione: D, 2018-08

ES

### **Instrucciones destinadas a los distribuidores especializados**

El presente manual de instrucciones es parte integrante del producto y se debe adjuntar a todas las producto que se vendan.

Versión: D, 2018-08

PL

### **Instrukcje dla wyspecjalizowanego sprzedawcy**

Niniejsza instrukcja obsługi jest nieodłączną częścią produktu i musi być dołączona do każdego sprzedawanego produktu.

Wersja: D, 2018-08

CS

### **Pokyny pro specializovaného prodejce**

Tento návod k obsluze je součástí dodávky a musí být součástí každého prodaného produktu.

Verze: D, 2018-08

### **All rights reserved, including translation.**

No part of this manual may be reproduced in any form what so ever (print, photocopy, microfilm or any other process) without written permission of the publisher, or processed, duplicated or distributed by using electronic systems.

### **Tous droits réservés, y compris la traduction.**

Aucune partie de ce manuel ne peut être reproduite, sous quelque forme que ce soit (imprimée, photocopie, microfilm ou tout autre procédé) sans l'autorisation écrite du publicateur, ni traitée, dupliquée ou distribuée à l'aide de systèmes électroniques.

### **Alle rechten, inclusief vertaling, voorbehouden.**

Niets uit deze handleiding mag geheel of gedeeltelijk in enige vorm (druk, fotokopie, microfilm of ieder ander procédé) zonder de schriftelijke toelating van de uitgever worden gereproduceerd of met behulp van elektronische systemen worden verwerkt, gekopieerd of verspreid.

### **Alle Rechte, auch an der Übersetzung, vorbehalten.**

Kein Teil der Gebrauchsanweisung darf in irgendeiner Form (Druck, Fotokopie, Mikrofilm oder einem anderen Verfahren) ohne schriftliche Genehmigung des Herausgebers reproduziert oder unter Verwendung elektronischer Systeme verarbeitet, vervielfältigt oder verbreitet werden.

### **Tutti i diritti riservati (anche sulla traduzione).**

Il presente manuale non può essere riprodotto, neppure parzialmente, con alcun mezzo (stampa, fotocopia, microfilm o altro procedimento) senza l'autorizzazione scritta della casa produttrice, né elaborato, duplicato o distribuito con l'ausilio di sistemi elettronici.

### **Todos los derechos reservados, incluidos los de la traducción.**

Se prohíbe la reproducción total o parcial del presente manual de cualquier forma (impresión, fotocopia, microfilm o cualquier otro procedimiento), así como la edición, copia o distribución empleando sistemas electrónicos, sin el permiso escrito del editor.

### **Wszelkie prawa zastrzeżone, łącznie z tłumaczeniem.**

Żadna część niniejszej instrukcji nie może być powielana w jakiegokolwiek formie (drukowanej, fotokopii, mikrofilmu ani innej) bez pisemnej zgody wydawcy, nie może być również przetwarzana, kopiowana ani rozprowadzana za pomocą systemów elektronicznych.

### **Všechna práva vyhrazena, včetně překladu.**

Šíření jakékoliv části tohoto katalogu jakýmkoliv způsobem (tisk, kopie, mikrofilm nebo jiný způsob) bez písemného souhlasu vydavatele, nebo zpracování, duplikace či distribuce prostřednictvím elektronických systémů je zakázáno.



English

Français

Nederlands

Deutsch

Italiano

Español

Polski

Czech

*Instruction manual*

*Manuel d'utilisation*

*Gebruiksaanwijzing*

*Gebrauchsanweisung*

*Manuale di istruzioni*

*Manual de instrucciones*

*Instrukcja obsługi*

*Návod k obsluze*

*Shell chair*

*Fauteuil coquille*

*Zitschaalstoel*

*Sitzschalenstuhl*

*Seggiola a guscio*

*Silla monocarcasa*

*Wózek pielęgnacyjny*

*Zdravotnické křeslo*

This page is intentionally left blank



## Contents

<b>Preface</b> .....	<b>2</b>
<b>1 This product</b> .....	<b>3</b>
1.1 Description .....	3
1.2 Accessories .....	4
<b>2 Before use</b> .....	<b>5</b>
2.1 Intended use .....	5
2.2 General safety instructions .....	5
2.3 Symbols on the chair .....	5
2.4 Transport and storage.....	6
<b>3 Using this chair</b> .....	<b>7</b>
3.1 Brakes.....	7
3.2 Moving to/from chair .....	8
3.3 Comfort adjustments.....	8
<b>4 Maintenance</b> .....	<b>10</b>
4.1 Points of maintenance .....	10
4.2 Instructions of maintenance .....	10
4.3 Troubleshooting .....	11
4.4 Expected lifespan.....	11
4.5 End of use.....	11
<b>5 Technical specifications</b> .....	<b>11</b>



## Preface

Thanks for your trust in the products of Vermeiren. To support you on the use of this shell chair and its operating options, this manual is offered. Please read it carefully; it will help you to get familiar with the operation, capabilities and limitations of your chair.

If you still have questions after reading this manual, do not hesitate to contact your specialist dealer. He/she will be glad to help you on this subject.

### **Important note**

To ensure your safety and to prolong the lifetime of your product, please take good care of it and have it checked and/serviced on regular base.

The warranty of this product is based on normal use and maintenance as described in this manual. Damage to your product caused by improper use or lack of maintenance will cause the warranty to lapse.

This manual reflects the latest product developments. Vermeiren has the right to implement changes to this type of product without being imposed to any obligation to adapt or replace similar products previously delivered.

Pictures are used to clarify the instructions in this manual. Details of the depicted product may deviate from your product.

### **Information available**

On our website <http://www.vermeiren.com/> you will always find the most recent version of following information. Please consult this website regularly for possible updates.

Visually impaired people can download the electronic version of this manual and have it read out by means of a text-to-speech software application.



This instruction manual  
For user and specialist dealer



Installation instructions  
For specialist dealer



Mounting instructions actuator  
For specialist dealer



Service manual  
For specialist dealer



EC declaration of conformity

# 1 This product

## 1.1 Description

The Altitude and Coraille shell chairs are very comfortable, easy to operate and to clean. Depending on country and dealer, the seat cushion of the shell chair may have different heights (thickness). For more information read the technical specifications in §5.

Next picture shows all parts that are relevant for the user and attendant.

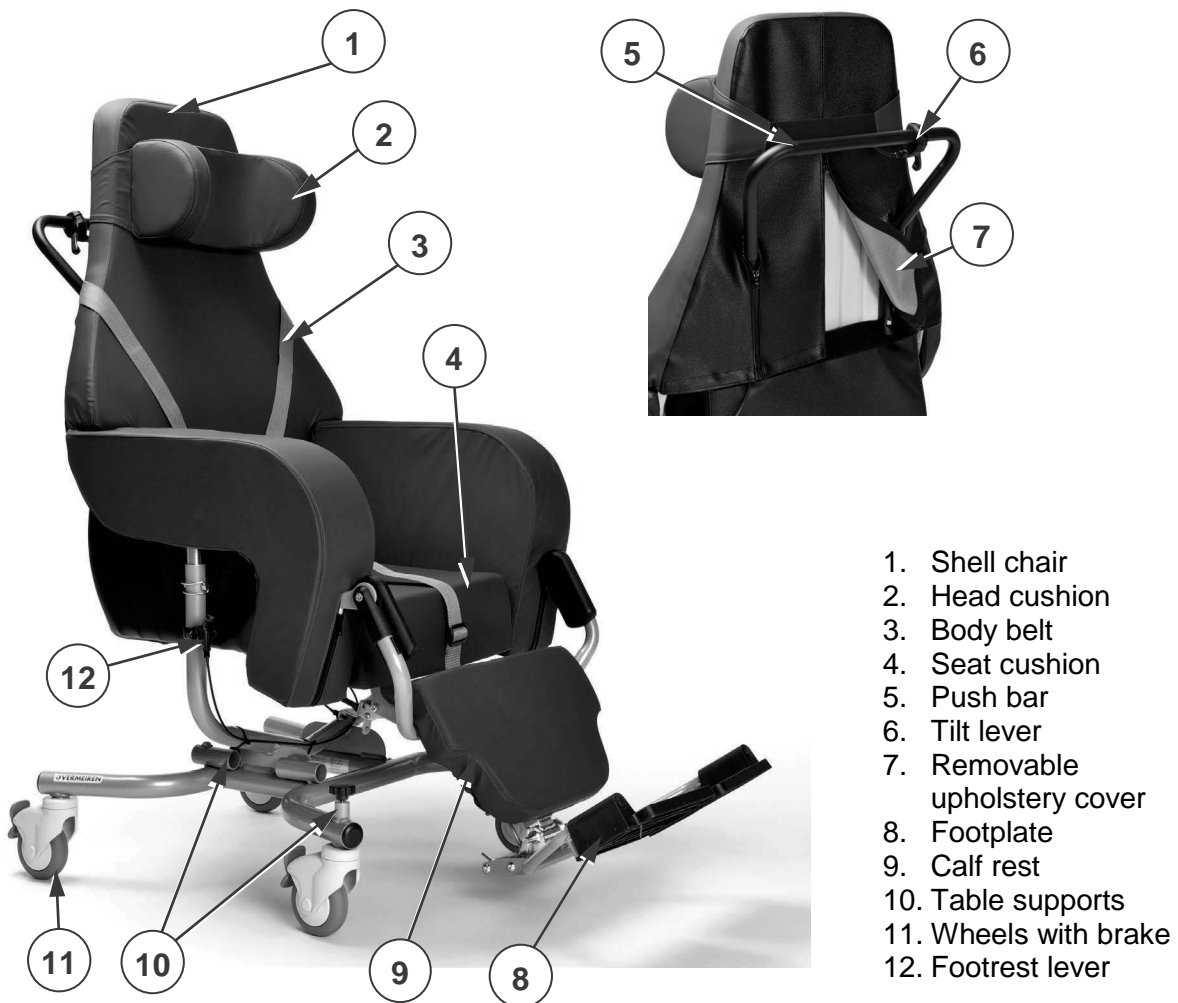

Figure 1 Important parts Altitude



Figure 2 Important parts Coraille

## 1.2 Accessories

Following accessories are available:

- Table (B12)
- Table with wheels (378)
- Crutch holder (B31)
- Serum holder (B52)
- Footrest with one footplate and calf rest (B10)
- Footrest with two footplates and one calf rest (B6), see picture
- Electric operation (actuator and handset)

For more information, please consult your specialist dealer.



## 2 Before use

### 2.1 Intended use

**i** In this paragraph a brief description of the intended use of your shell chair is given. Additionally, relevant warnings are added to the instructions in the other paragraphs. In this way we would like to make you aware of the possible misuse that may appear.

- This shell chair is suitable for indoor use only, on flat, level grounds.
- This chair is designed and produced solely as seat and resting place for one (1) person with a maximum weight of 120kg. It is not designed for transport of goods or objects, nor for any other use as previously described.
- This chair is meant to be operated by an attendant or care taker.
- If applicable, only use accessories and spare parts approved by Vermeiren.

Please read all technical details and limits of your chair in §5.

### 2.2 General safety instructions

 CAUTION Risk of injuries and/or damage

Keep next general warnings in mind during use:

- Be aware that some parts of this chair may get very hot or cold due to ambient temperature, solar radiation, heating devices. Be careful when touching. Use protective clothing if the weather is cold.
- Negotiate thresholds or obstacles carefully.
- Do not modify this shell chair in any way.

### 2.3 Symbols on the chair

The symbols in following list are applicable for your chair. Symbols can be found in the relevant ISO standard (ISO 7000, ISO 7001 and IEC 417).



Maximum weight of user in kg



Indoor use only



Not intended to be used as seat in a motor vehicle



Maximum safe slope in ° (degrees).



Type designation



## 2.4 Transport and storage

 CAUTION Risk of injuries and damage

- Pay attention when passing with the chair through narrow passages.
- Make sure the passage is clear from objects, obstacles and persons.
- Never use ramps with a too large slope angle, see the technical specifications of §5.

### 2.4.1 Moving aside

1. Use the tilt lever to return the shell chair to sitting position, see §3.3.
2. Release the brakes and move the shell chair by using its wheels and roll it to its destination, see §3.1.

**i** You can use a ramp to push the chair to higher or lower ground level.

If this is not possible, ask help to lift the chair with two persons and take it to its destination.

1. Remove the footrest and all other accessories, see §3.3.3.
2. Firmly grasp the frame and shell with both hands and lift it from the floor. Do not use leg rest(s) or wheels to grasp the chair.

### 2.4.2 Transport by vehicle

 WARNING Risk of injuries

Do NOT use your shell chair as seat in a vehicle, see next symbol.  
Never use the same safety belt for passenger and shell chair.



1. Place the chair in the vehicle according to the instructions in §2.4.1
2. Store the shell chair and its parts in the luggage compartment. If luggage and passenger compartments are NOT separated or enclosed, fasten the shell chair frame securely to the vehicle. You can use the available safety belt in the vehicle.
3. Apply the brakes after loading, see §3.1.

### 2.4.3 Storage

 CAUTION Risk of damage

Make sure that your shell chair is stored dry to prevent mould to grow and damage the upholstery, see also technical details in §6.

## 3 Using this chair



### WARNING

Risk of injuries

- First read previous chapters and inform yourself about the intended use. Do NOT use your chair unless you have read and fully understood all instructions.
- In case of doubts or questions, do not hesitate to contact your local specialist dealer, your care provider or technical adviser to help you on this.



### CAUTION

Risk of injuries and/or damage

- Make sure that your fingers, clothes, belts, buckles or jewellery won't get caught by moving parts, during assembly, use or adjustment.

### 3.1 Brakes



### CAUTION

Risk of injuries and/or damage

- Do not use the brakes to slow the shell chair down.
- Brakes may only be adjusted by your specialist dealer.

#### 3.1.1 Coraille brakes

Each rear wheel is equipped with a drum brake. Both brakes can be operated simultaneously with the brake lever:

- Applying brakes [A]: Use your foot to push the brake lever down.
- Releasing brakes [B]: Use your foot to turn the brake lever up.

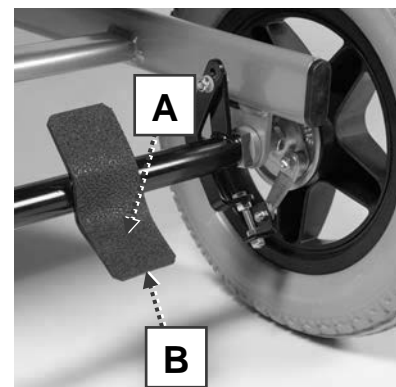

#### 3.1.2 Altitude brakes

Each of the four swivelling wheel is equipped with a parking brake that blocks rotation and rolling of the wheel. When the shell chair is in parking position all four brakes are applied.

- Releasing brakes [C]: Use your foot to press the top of the brake lever backwards.
- Applying brakes [D]: Use your foot to press the brake lever down towards the wheel.

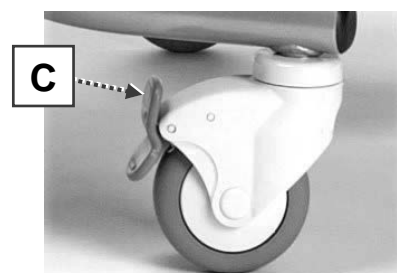



## 3.2 Moving to/from chair



CAUTION

Risk of injuries or damage

- In case you cannot perform the transfer in a safe manner, ask someone to assist you.
- Make sure the person in the chair cannot slip out of the body/hip belt. Adjust both belts and tilt the chair backwards to prevent this.
- To transfer to or from the chair first turn the leg/foot rest to vertical position.

### Transfer

1. Make sure that the shell chair is in sitting position.
2. Adjust the footrest in lowest position, so that the footplate(s) touch(es) the ground.
3. If necessary, turn the footplates upwards or remove the footrest.
4. Position the shell chair as close as possible to the person sitting in his/her chair, couch, seat or bed.
5. Make sure that the chair stands on a flat and level ground.
6. Turn the front swivelling wheels outwards, to the front.
7. Apply the brakes, see §3.1.
8. Open the buckle of the body belt and place it aside. Do the same with the hip belt.
9. Transfer the person to/from the chair with the help of attendant(s) or lifting equipment.

### Sitting in the chair

1. Sit down on the seat with the lower back against the backrest.
2. Make sure that the upper legs are horizontal and that the feet are in comfortable position. If necessary, adjust the seat height (cushion) or footrest, see §3.3
3. Close the hip belt and body belt and adjust it as close as possible to the body.

## 3.3 Comfort adjustments



CAUTION

Risk of injuries or damage

- Next comfort adjustments can be done by the attendant or caretaker. All other adjustments are done by your specialist dealer, according to the installation instruction, see preface.
- Always keep the swing range of footrest in mind to prevent bystanders to get injured or objects get damaged.
- If a table is installed: Do not tilt the chair when there are liquids or objects on the table top. Before folding the table top aside, make sure no persons or objects are hit by the table top.
- Always apply the brakes, before adjustments.

### 3.3.1 Seat angle / shell inclination



The tilt lever (6) holds the gas spring of the tilt mechanism in position. As soon as the tilt lever is pulled, the gas spring is released.

#### To change the seat inclination

1. Hold the push handle (5) tight and pull with your finger tilt lever (6) in a squeeze movement.
2. Push the push handle down to tilt the seat (between 0° to + 40°).
3. Release the tilt lever to block the position.



### To return to sitting position

1. Hold the push handle tight and pull with your finger tilt lever (6).
2. Move the push handle slowly up. Release the tilt lever to block the position.

### 3.3.2 Footrest angle

- i** The footrest lever (12) holds the gas spring of the push mechanism in position. As soon as the footrest lever is pulled, the gas spring is released.

By pulling footrest lever (12) on the side of the chair the footrest (9) will turn upward. By pushing the footrest manually down while pulling the lever, it is lowered again. Release the lever when the legs are at a comfortable height.

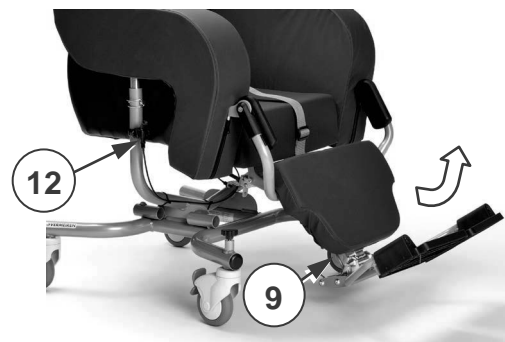

### 3.3.3 Footrest length

The footrest (1) can be (dis)assembled without removal of the calf rest according to the instructions below.

In the same way the footrest length can be adjusted (range 185 mm: step less).

**CAUTION** Risk of damage

When the footrest is adjusted to largest size, it will touch the ground when the tilted seat is turned back to sitting position. Make sure the footrest is turned to smallest size before tilting the seat.

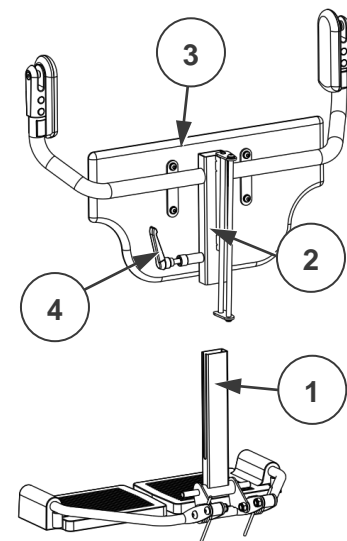

#### Disassemble

1. Loosen clamping lever (4): Pull it up, turn it clockwise to replace it to new position. Next, push it down on the bolt and turning it anticlockwise to loosen the bolt.
2. Repeat this till the footrest support (1) is released. Now it can be adjusted or removed.

#### Assemble/adjustment

1. Guide the footrest support (1) into the leg-rest socket (2) behind the calf-rest plate (3).
2. Adjust length of the footrest-support and fasten lever (4), in clockwise direction.
3. Make sure that the clamping lever (4) is firmly secured.



## 4 Maintenance

**i** Regular care ensures that your shell chair is preserved in a perfectly functional condition.

### 4.1 Points of maintenance



CAUTION

Risk of injuries and damage

Repairs and replacements may only be undertaken by trained persons and only genuine replacement parts of Vermeiren should be used.

**i** The last page of this manual contains a registration form for the specialist dealer to record each service.

The service frequency depends on the frequency and intensity of use. Contact your dealer to agree to a common timetable for inspection/maintenance/repair.

#### *Before each use*

Inspect next points:

- All parts: Present and undamaged or worn.
- All parts: Clean, see § 4.2.1.
- Wheels, shell, footrest, footplate(s), body belt, hip belt: Well secured.
- Working of tilt lever and footrest lever (gas springs), brakes, buckles of belts.
- Wheels/tyres; keep them free of wires, hair, sand, fibres and other contamination (oil, mud).
- Condition of frame parts: No deformation, instability, weakness or loose connections
- Shell-chair upholstery, head cushion, seat cushion, calf-rest cushion: No excessive wear (like dented spots, damage or tears).

Contact your specialist dealer for possible repairs or part replacements.

### 4.2 Instructions of maintenance

#### 4.2.1 Cleaning

CAUTION

Risk of damage

- Never use a steam cleaner to clean the chair.
- Wash the covers of the upholstery according to the instructions on the washing label.

Wipe all rigid parts of the chair frame with a damp cloth (not drenched). If necessary, use a mild soap, suitable for varnishes and synthetics.

The upholstery can be cleaned with lukewarm water and a mild soap. Do not use abrasive cleaning agents or sponge, or hard brush to clean.

To facilitate the cleaning, the upholstery covers can be removed (via zippers and Velcro straps). Next, they can be washed, see the washing label inside the upholstery cover.

#### 4.2.2 Disinfection

CAUTION

Risk of damage

Disinfections may only be undertaken by trained persons. Consult your specialist dealer.

### 4.3 Troubleshooting

 **WARNING** Risk of injuries and damage to the chair

- NEVER repair your chair yourself attempting to solve the problem.

Even if you use your shell chair properly a technical problem may occur despite this. Next symptoms may indicate a serious problem. Therefore, contact your specialist dealer always if you spot any of following deviations:

- Strange sound;
- Uneven tread wear at one of the tyres;
- Jerky movements;
- Chair deflects to one side;
- Damaged or broken wheels;
- Damaged or broken tilting mechanism or footrest mechanism.

### 4.4 Expected lifespan

The average lifespan of your shell chair is 5 years. Depending on the frequency of use and maintenance, the lifespan of your chair will increase or decrease.

### 4.5 End of use

At end of life, you need to dispose your chair according to the local environmental legislation. The best way to do so, is to disassemble the chair to facilitate the transport of recyclable parts.

## 5 Technical specifications

The technical details below are only valid for this chair, at standard settings and optimal ambient conditions. Take these details into account during use.

The values are no longer applicable if your chair has been modified, damaged or suffers from severe wear.

Table 2: Technical specifications

<b>Brand</b>	<b>Vermeiren</b>
<b>Address</b>	Vermeirenplein 1/15, B-2920 Kalmthout, Belgium
<b>Type</b>	Care chair, type shell chair 
<b>Model</b>	<b>Altitude, Coraille</b>
<b>Description</b>	<b>Dimensions for both chairs</b>
Max. weight of user	<b>120 kg</b>
Seat cushion height *	60 mm - 80 mm - 100 mm
Backrest height (depends on seat cushion)	832 mm - 812 mm - 792 mm
Armrests height (depends on seat cushion)	275 mm - 255 mm - 235 mm
Seat width	380 mm - 400 mm - 420 mm - 440 mm - 480 mm
Overall width	720 mm



Description	Dimensions for both chairs	
Overall height, adjustable (at 0°)	1295 mm - 1320 mm - 1345 mm	
Overall height, adjustable (at 40°)	950 mm - 975 mm - 1000 mm	
Overall length (smallest at 0° up to largest at 40° with B06 at largest adjustment)	1090 mm to 1640 mm	
Seat depth (in the middle)	440 mm – 460 mm – 480 mm	
Seat surface height at front edge, adjustable (at 0°, with 80 mm seat cushion)	465 mm - 490 mm - 515 mm	
Seat plane angle, adjustable stepless	0° to +40°	
Footrest angle, adjustable stepless	0° to + 56°	
Backrest angle	90°	
Distance between footplate and seat	350 mm to 535 mm	
Static stability downhill	6%	
Static stability uphill	6%	
Description	Altitude	Coraille
Total mass	33,9 kg	39,0 kg
Mass of heaviest part (without footrest)	31,6 kg	36,7 kg
Masses of removable parts		
Footrest B06	2,3 kg	2,3 kg
Table B12	5,0 kg	4,9 kg
Diameter wheels (number)	100 x 40 (4x)	150 x 30 (2x) 315 x 15 (2x)
Description	Specifications	
Body belt	Available	
Hip belt	Available	
Head cushion	Available	
Storage and use temperature	+5 °C ~ +41 °C	
Storage and use humidity	30% ~ 70%	
We reserve the right to introduce technical changes. Measurement tolerance ± 15 mm /1,5 kg / 1,5°. (* ) Availability depends on country/dealer; measured in the middle		





## Table des matières

<b>Préface</b> .....	<b>2</b>
<b>1 Ce produit</b> .....	<b>3</b>
1.1 Description .....	3
1.2 Accessoires .....	4
<b>2 Avant l'utilisation</b> .....	<b>5</b>
2.1 Usage prévu .....	5
2.2 Instructions générales de sécurité .....	5
2.3 Symboles sur le fauteuil.....	5
2.4 Transport et entreposage.....	6
<b>3 Utiliser ce fauteuil</b> .....	<b>7</b>
3.1 Freins.....	7
3.2 Se déplacer de/vers le fauteuil.....	8
3.3 Réglages de confort.....	8
<b>4 Entretien</b> .....	<b>10</b>
4.1 Points d'entretien .....	10
4.2 Instructions d'entretien.....	11
4.3 Résolution des problèmes .....	11
4.4 Durée de vie attendue.....	11
4.5 Mise au rebut .....	11
<b>5 Caractéristiques techniques</b> .....	<b>12</b>

## Préface

Merci de la confiance que vous accordez aux produits de Vermeiren. Ce manuel est destiné à vous aider dans l'utilisation de ce fauteuil coquille et de ses options de fonctionnement. Veuillez le lire attentivement. Vous pourrez ainsi vous familiariser avec le fonctionnement, les capacités et les limites de votre fauteuil.

Si vous avez encore des questions après la lecture de ce manuel, n'hésitez pas à prendre contact avec votre revendeur spécialisé. Il vous aidera volontiers.

### **Remarque importante**

Pour assurer votre sécurité et prolonger la durée de vie de votre produit, prenez-en grand soin et faites-le contrôler ou entretenir régulièrement.

La garantie de ce produit est basée sur une utilisation et un entretien normaux, tels que décrits dans le présent manuel. Les dommages à votre produit dus à un usage inapproprié ou à un manque d'entretien auront pour effet d'annuler la garantie.

Ce manuel est le reflet des derniers développements du produit. Vermeiren a le droit d'apporter des modifications à ce type de produit sans être tenu d'adapter ou de remplacer des produits similaires fournis précédemment.

Les images sont fournies afin de clarifier les instructions de ce manuel. Les détails du produit illustré peuvent diverger de votre produit.

### **Informations disponibles**

Sur notre site Internet <http://www.vermeiren.com/>, vous trouverez toujours la version la plus récente des informations suivantes. Veuillez consulter régulièrement ce site Internet pour d'éventuelles mises à jour.

Les personnes malvoyantes peuvent télécharger la version électronique de ce manuel et la lire au moyen d'une application de texte-parole.



Ce manuel d'instructions  
Pour l'utilisateur et le revendeur spécialisé



Instructions d'installation  
Pour le revendeur spécialisé



Instructions de montage de l'actionneur  
Pour le revendeur spécialisé



Manuel de service  
Pour le revendeur spécialisé



Déclaration de conformité CE

## 1 Ce produit

### 1.1 Description

Les fauteuils coquille Altitude et Coraille sont très confortables, faciles à manier et à nettoyer. Suivant le pays et le revendeur, le siège rembourré du fauteuil coquille peut être de différentes hauteurs (épaisseur). Pour de plus amples informations, veuillez consulter les caractéristiques techniques au §5.

L'image suivante vous montre toutes les pièces qui concernent l'utilisateur et l'accompagnateur.

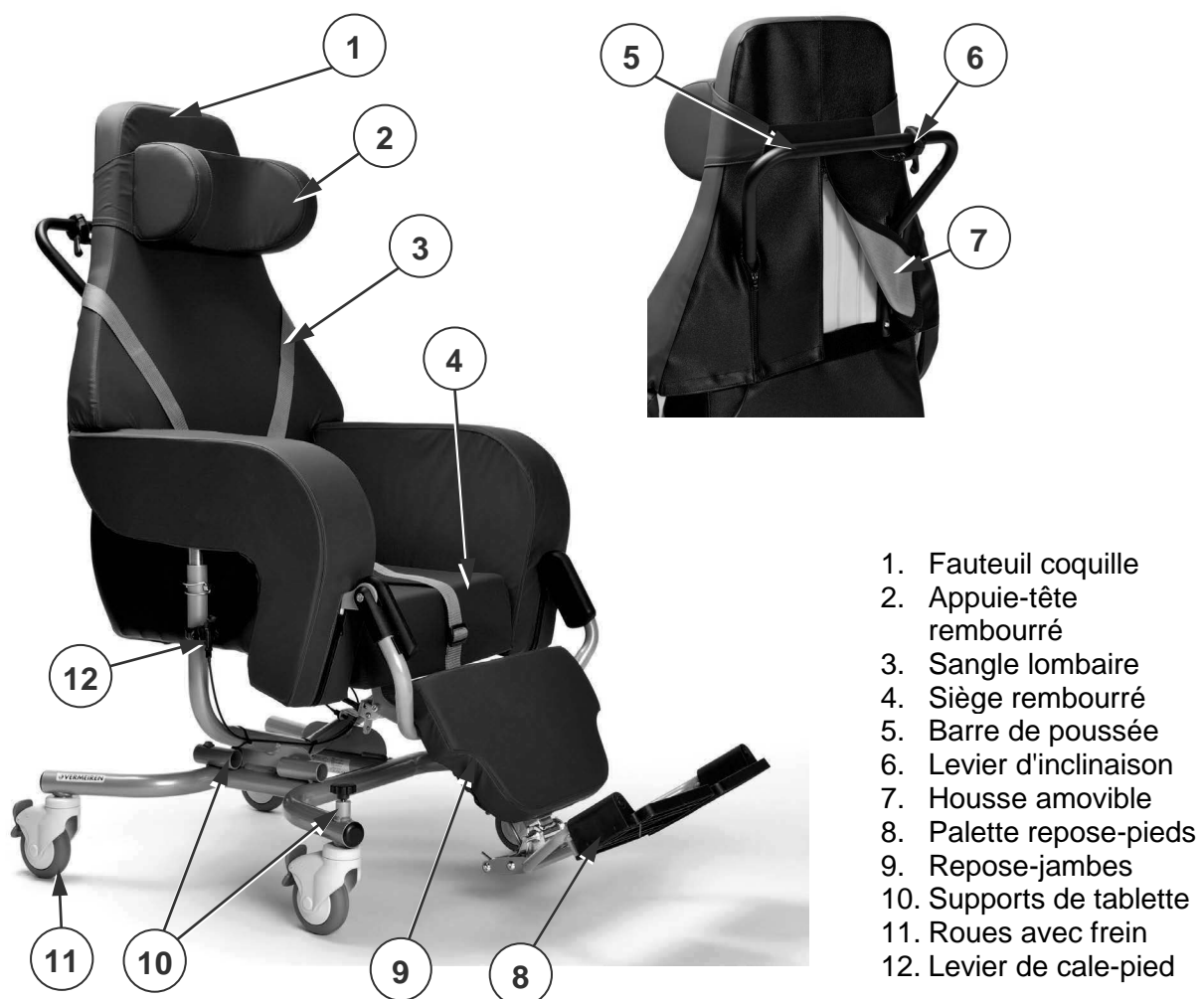

Figure 1 Pièces principales Altitude

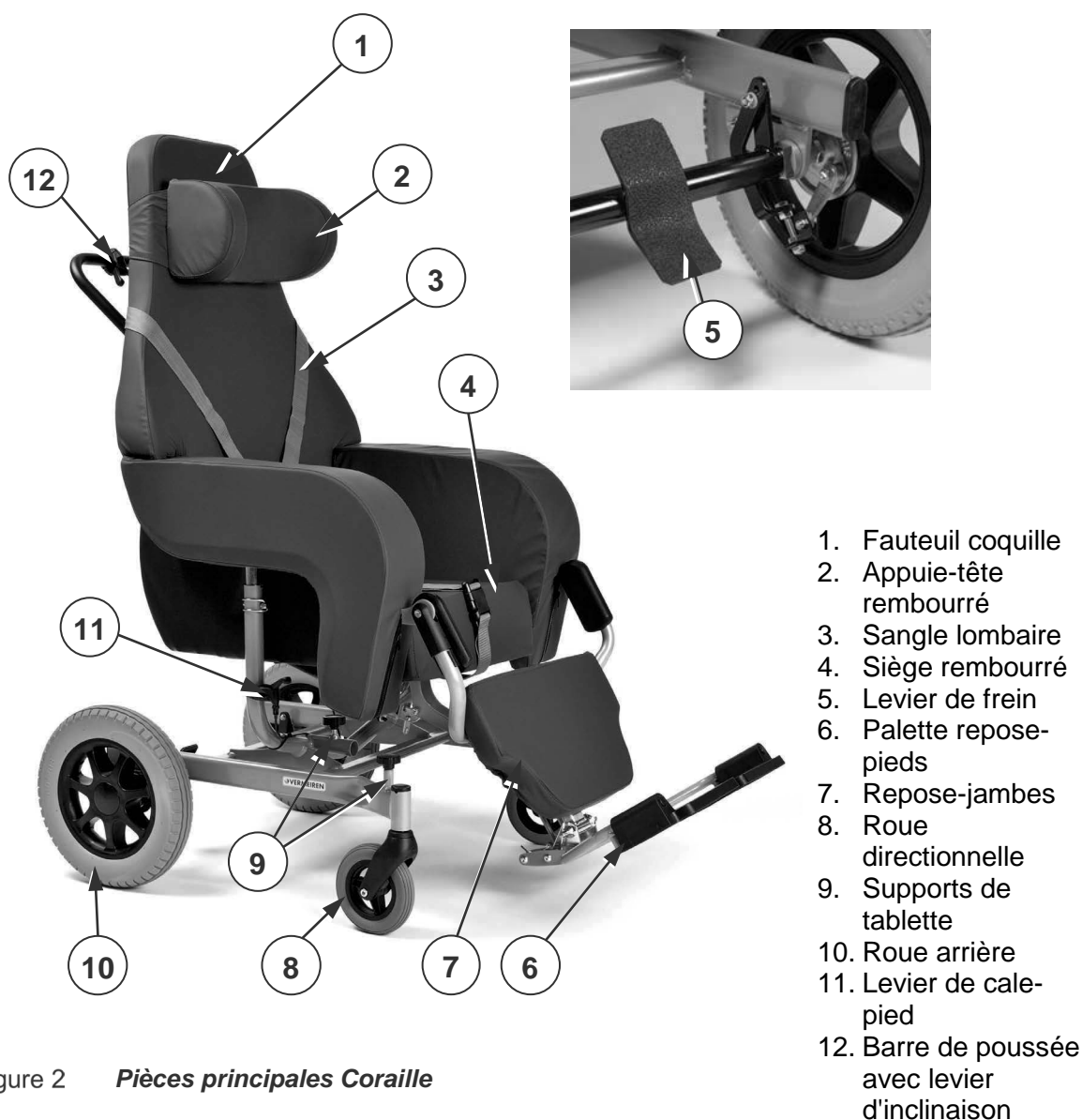

Figure 2 *Pièces principales Coraille*

## 1.2 Accessoires

Les accessoires suivants sont disponibles :

- Tablette (B12)
- Tablette avec roues (378)
- Support pour béquille (B31)
- Support pour perfusion (B52)
- Cale-pied avec une palette repose-pieds et un repose-jambes (B10)
- Cale-pied avec deux palettes repose-pieds et un repose-jambes (B6), voir photo
- Commande électrique (actionneur et télécommande)

Pour de plus amples informations, veuillez consulter votre revendeur spécialisé.

## 2 Avant l'utilisation

### 2.1 Usage prévu

**i** Ce paragraphe vous présente une brève description de l'usage prévu de votre fauteuil coquille. Des avertissements pertinents ont également été ajoutés aux instructions dans les autres paragraphes. Nous aimerions ainsi attirer votre attention sur un usage inapproprié éventuel qui pourrait survenir.

- Ce fauteuil coquille est destiné uniquement à un usage à l'intérieur, sur des sols plats et de niveau.
- Ce fauteuil est conçu et fabriqué uniquement comme un siège et lieu de repos pour une (1) personne d'un poids maximum de 120 kg. Il n'est pas destiné au transport de biens ou d'objets, ni à tout autre usage que celui décrit précédemment.
- Ce fauteuil est destiné à être manipulé par un accompagnateur ou le personnel soignant.
- Le cas échéant, utilisez uniquement des accessoires et des pièces de rechange approuvés par Vermeiren.

Consultez également les détails techniques et les limites de votre fauteuil au § 5.

### 2.2 Instructions générales de sécurité



**ATTENTION** Risque de blessures et/ou de dommages

Tenez compte des avertissements généraux suivants pendant l'emploi :

- N'oubliez pas que certaines parties de ce fauteuil coquille peuvent devenir très chaudes ou très froides en fonction de la température ambiante, des rayons du soleil ou des dispositifs de chauffage. Faites donc attention lorsque vous les touchez. Portez des vêtements de production s'il fait froid.
- Négociez les seuils ou les obstacles avec prudence.
- Ne modifiez en aucun cas ce fauteuil coquille.

### 2.3 Symboles sur le fauteuil

Les symboles de la liste suivante concernent votre fauteuil coquille. Vous trouverez les symboles dans les normes ISO correspondantes (ISO 7000, ISO 7001 et CEI 417).



Poids maximum de l'utilisateur en kg



Usage intérieur uniquement



N'est pas destiné à servir de siège dans un véhicule motorisé.



Déclivité sûre maximale en ° (degrés).



Indication du type

## 2.4 Transport et entreposage

 **ATTENTION** Risque de blessures et de dommages

- Soyez prudent lorsque vous passez avec le fauteuil dans des passages étroits.
- Assurez-vous que le passage est libre d'objets et d'obstacles et qu'il n'y a personne.
- N'empruntez jamais de rampes trop inclinées, voir les caractéristiques techniques au §5.

### 2.4.1 Mise à l'écart

1. Utilisez le levier d'inclinaison pour mettre le fauteuil coquille en position assise, voir §3.3.
2. Libérez les freins, déplacez le fauteuil coquille en utilisant ses roues et amenez-le à sa destination, voir §3.1.

 Vous pouvez utiliser une rampe pour pousser le fauteuil sur un niveau supérieur ou inférieur.

Si ce n'est pas possible, demandez de l'aide afin de soulever le fauteuil à deux personnes et de l'amener à sa destination.

1. Retirez le cale-pied et tous les autres accessoires, voir §3.3.3.
2. Saisissez fermement le cadre et la coquille des deux mais et soulevez-les du sol. N'utilisez pas le(s) repose-jambes ni les roues pour saisir le fauteuil.

### 2.4.2 Transport dans un véhicule

 **AVERTISSEMENT** Risque de blessures

N'utilisez PAS votre fauteuil coquille comme siège dans un véhicule, voir symbole suivant. N'utilisez jamais la même ceinture de sécurité pour le passager et le fauteuil coquille.



1. Placez le fauteuil dans le véhicule suivant les instructions du §2.4.1
2. Rangez le fauteuil coquille et ses pièces dans le coffre du véhicule. Si le compartiment bagages et passagers n'est PAS séparé ou fermé, fixez fermement le fauteuil coquille dans le véhicule. Vous pouvez également utiliser la ceinture de sécurité du véhicule.
3. Serrez les freins après le chargement, voir §3.1.

### 2.4.3 Entreposage

**ATTENTION** Risque de dommages

Assurez-vous que votre fauteuil coquille est entreposé au sec pour éviter la formation de moisissure et l'endommagement du rembourrage, voir également les détails techniques au §6.

## 3 Utiliser ce fauteuil

### AVERTISSEMENT Risque de blessures

- Lisez d'abord les chapitres précédents et informez-vous à propos de l'usage visé. N'utilisez PAS votre fauteuil coquille sans avoir d'abord lu et bien compris toutes les instructions.
- En cas de doutes ou de questions, n'hésitez pas à contacter votre revendeur local, votre prestataire de soins ou votre conseiller technique qui pourra vous aider.

### ATTENTION Risque de blessures et/ou de dommages

- Assurez-vous que vos doigts, des vêtements, ceintures, boucles ou bijoux ne puissent pas se coincer dans les parties mobiles pendant l'assemblage, l'utilisation ou le réglage.

### 3.1 Freins

#### ATTENTION Risque de blessures et/ou de dommages

- N'utilisez pas les freins pour ralentir le fauteuil coquille.
- Seul votre revendeur spécialisé peut effectuer le réglage des freins.

#### 3.1.1 Freins Coraille

Chaque roue arrière est équipée d'un frein à tambour. Les deux freins peuvent être actionnés simultanément à l'aide du levier de frein :

- Serrer les freins [A] : Utilisez votre pied pour abaisser le levier.
- Relâcher les freins [B] : Utilisez votre pied pour relever le levier.

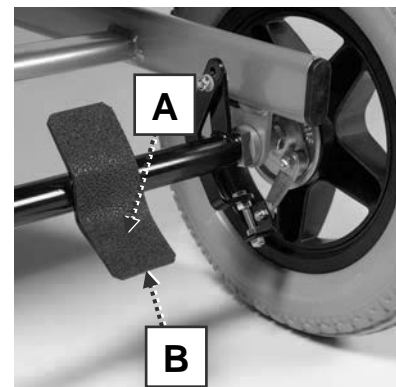

#### 3.1.2 Freins Altitude

Chacune des roues directionnelles est équipée d'un frein de stationnement qui bloque la rotation et le roulement de la roue. Lorsque le fauteuil coquille est en position de stationnement, les quatre freins sont serrés.

- Relâcher les freins [C] : Utilisez votre pied pour pousser le haut du levier de frein vers l'arrière.
- Serrer les freins [D] : Utilisez votre pied pour enfoncer le levier de frein vers la roue.

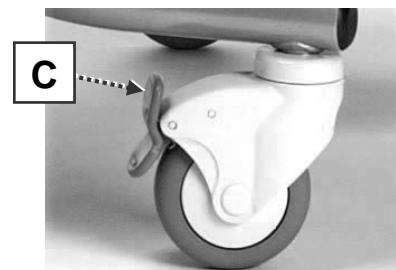

## 3.2 Se déplacer de/vers le fauteuil

 **ATTENTION** Risque de blessures ou de dommages

- Si vous ne pouvez pas réaliser le transfert de manière sûre, demandez à quelqu'un de vous aider.
- Assurez-vous que la personne dans le fauteuil ne peut pas glisser de la sangle lombaires/des hanches. Réglez les deux sangles et inclinez le fauteuil vers l'arrière pour l'éviter.
- Pour transférer de/vers le fauteuil, il suffit de tourner le repose-jambe/cale-pied en position verticale.

### *Transfert*

1. Assurez-vous que le fauteuil coquille est en position assise.
2. Réglez le cale-pied dans sa position la plus basse pour que la/les palette(s) repose-pieds touche(nt) le sol.
3. Si nécessaire, tournez les palettes repose-pieds vers le haut ou retirez le cale-pied.
4. Positionnez le fauteuil coquille aussi près que possible de la personne assise dans son fauteuil, divan, siège ou lit.
5. Assurez-vous que le fauteuil repose sur un sol plat et de niveau.
6. Tournez les roues directionnelles avant vers l'extérieur, vers l'avant.
7. Serrez les freins, voir §3.1.
8. Ouvrez la boucle de la sangle lombaire et mettez-la de côté. Faites de même avec la sangle aux hanches.
9. Transférez la personne de/vers le fauteuil à l'aide du/des accompagnateur(s) ou de l'équipement de levage.

### *S'asseoir dans le fauteuil coquille*

1. Asseyez-vous sur le siège, le bas du dos contre le dossier.
2. Assurez-vous que le haut des jambes est horizontal et que les pieds sont dans une position confortable. Si nécessaire, réglez la hauteur du siège (rembourré) ou du cale-pied, voir §3.3
3. Fermez la sangle au niveau des hanches et des lombaires et réglez-la aussi près que possible du corps.

## 3.3 Réglages de confort

 **ATTENTION** Risque de blessures ou de dommages

- Les réglages de confort peuvent être effectués par l'accompagnateur ou le personnel soignant. Tous les autres réglages sont effectués par votre revendeur spécialisé, conformément aux instructions d'installation, voir préface.
- Tenez toujours compte de l'amplitude du cale-pied pour ne pas blesser les personnes ou endommager les objets aux alentours.
- En cas d'installation d'une tablette : N'inclinez pas le fauteuil lorsqu'il y a des liquides ou des objets sur le dessus de la tablette. Avant de replier le dessus de la tablette, assurez-vous que vous ne pouvez pas heurter des personnes ou des objets.
- Serrez toujours les freins avant les réglages.



### 3.3.1 Angle du siège / inclination de la coquille

**i** Le levier d'inclinaison (6) maintient les ressorts à gaz du mécanisme d'inclinaison en position. Dès que le levier d'inclinaison est tiré, le ressort à gaz est libéré.

*Pour changer l'inclinaison du siège*

1. Tenez fermement la poignée de poussée (5) et tirez avec votre doigt le levier d'inclinaison (6) dans un mouvement de compression.
2. Abaissez la poignée de poussée afin d'incliner le siège (entre 0° et + 40°).
3. Relâchez le levier d'inclinaison pour bloquer la position.



*Pour revenir à la position d'assise*

1. Tenez fermement la poignée de poussée et tirez avec votre doigt le levier d'inclinaison (6).
2. Relevez lentement la poignée de poussée. Relâchez le levier d'inclinaison pour bloquer la position.

### 3.3.2 Angle du cale-pied

**i** Le levier du cale-pied (12) maintient les ressorts à gaz du mécanisme de poussée en position. Dès que le levier du cale-pied est tiré, le ressort à gaz est libéré.

En tirant le levier du cale-pied (12) sur le côté du fauteuil, le cale-pied (9) va se tourner vers le haut. Vous le rabaissez en poussant le cale-pied à la main vers le bas tout en tirant le levier. Libérez le levier lorsque les jambes sont à hauteur confortable.

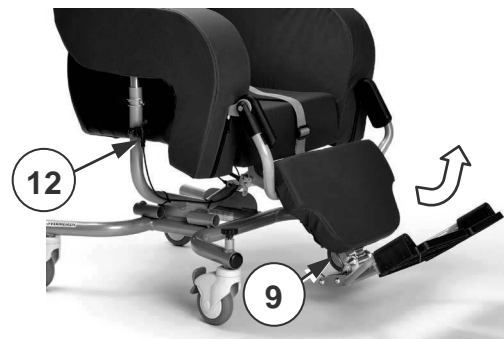

### 3.3.3 Longueur du cale-pied

Le cale-pied (1) peut être (dé)monté sans retirer le repose-jambes en suivant les instructions ci-dessous. La longueur du cale-pied peut être réglée de la même façon (amplitude 185 mm : en continu).

**ATTENTION** Risque de dommages

Si le cale-pied est réglé dans sa plus grande dimension, il touchera le sol lorsque le siège incliné sera ramené dans la position d'assise. Assurez-vous que le cale-pied est remis dans sa plus petite dimension avant d'incliner le siège.

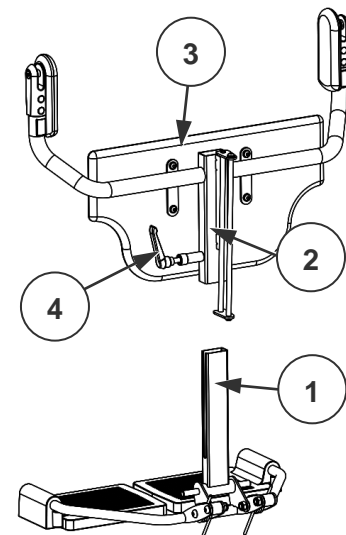

### Démontage

1. Desserrez le levier de serrage (4) : Tirez-le vers le haut, tournez-le dans le sens horaire pour le remettre dans sa nouvelle position. Ensuite, repoussez-le vers le bas sur le boulon et tournez-le dans le sens anti-horaire pour libérer le boulon.
2. Répétez cette opération jusqu'à ce que le support du cale-pied (1) soit libéré. Vous pouvez alors le régler ou l'enlever.

### Montage/réglage

1. Guidez le support du cale-pied (1) dans la cavité du repose-jambes (2) derrière la plaque du repose-jambes (3).
2. Réglez la longueur du support de cale-pied et serrez le levier (4) dans le sens horaire.
3. Assurez-vous que le levier de serrage (4) est bien serré.

## 4 Entretien

**i** Un entretien régulier vous permet de conserver votre fauteuil coquille dans un parfait état de fonctionnement.

### 4.1 Points d'entretien

**⚠ ATTENTION** Risque de blessures et de dommages

Les réparations et les remplacements ne peuvent être réalisés que par des personnes formées, et seules des pièces de remplacement d'origine de Vermeiren peuvent être utilisées.

**i** La dernière page de ce manuel contient un formulaire d'enregistrement pour permettre au revendeur spécialisé de consigner chaque service.

La fréquence d'entretien dépend de la fréquence et de l'intensité de l'utilisation. Contactez votre revendeur pour convenir d'un rendez-vous pour une inspection/entretien/réparation.

#### *Avant chaque utilisation*

Inspectez les points suivants :

- Toutes les pièces : Présentes et sans dommage ni usure.
- Toutes les pièces : Nettoyez, voir § 4.2.1.
- Roues, coquille, cale-pied, palette(s) repose-pieds, sangle lombaire, sangle aux hanches : Bien serrés.
- Fonctionnement du levier d'inclinaison et du levier de cale-pied (ressorts à gaz), freins, boucles des sangles.
- Roues/pneus : éliminez tous les fils, cheveux, sable, fibres et autres saletés (huile, boue).
- État de pièces du cadre : Pas de déformation, d'instabilité, de faiblesse ou de connexions desserrées
- Housse du fauteuil coquille, appuie-tête rembourré, siège rembourré, repose-jambes rembourré : Pas d'usure excessive (bosses, dommages ou déchirures).

Contactez votre revendeur spécialisé pour les réparations et les remplacements de pièces éventuels.

## 4.2 Instructions d'entretien

### 4.2.1 Nettoyage

**ATTENTION** Risque de dommages

- N'utilisez jamais un nettoyeur à vapeur pour laver le fauteuil.
- Lavez les housses conformément aux instructions figurant sur l'étiquette de nettoyage.

Essuyez toutes les parties rigides du fauteuil coquille avec un chiffon humide (pas détrempe). Si nécessaire, utilisez un savon doux, approprié pour les laques et les synthétiques.

Le rembourrage peut être nettoyé à l'eau tiède additionnée de savon doux. N'utilisez pas de produits de nettoyage ou une éponge abrasifs, ni une brosse dure pour nettoyer.

Afin de faciliter le nettoyage, les housses peuvent être retirées (avec des zips et des bandes Velcro). Elles peuvent alors être nettoyées en respectant les instructions sur l'étiquette de nettoyage de la housse.

### 4.2.2 Désinfection

**ATTENTION** Risque de dommages

La désinfection ne peut être réalisée que par des personnes qualifiées. Renseignez-vous auprès de votre revendeur spécialisé à cet égard.

## 4.3 Résolution des problèmes

**AVERTISSEMENT** Risque de blessures et de dommages au fauteuil

- Ne réparez JAMAIS votre fauteuil vous-même pour tenter de résoudre le problème.

Même si vous utilisez votre fauteuil coquille de façon appropriée, un problème technique n'est pas exclu.

Les symptômes suivants peuvent indiquer un problème grave. Aussi, contactez toujours votre revendeur spécialisé si vous détectez l'une des anomalies suivantes :

- Bruit anormal ;
- Usure inégale dans la sculpture de l'un des pneus
- Mouvements saccadés ;
- Le fauteuil dévie d'un côté ;
- Roues endommagées ou cassées ;
- Mécanisme d'inclinaison ou de cale-pied endommagé ou cassé.

## 4.4 Durée de vie attendue

La durée de vie moyenne de votre fauteuil coquille est de 5 ans. Elle augmentera ou diminuera suivant la fréquence d'utilisation et l'entretien.

## 4.5 Mise au rebut

À la fin de sa durée de vie, votre fauteuil coquille doit être mis au rebut conformément à la législation environnementale locale. Il est recommandé de démonter le fauteuil coquille afin de faciliter le transport des matériaux recyclables.

## 5 Caractéristiques techniques

Les détails techniques ci-dessous concernent uniquement ce fauteuil coquille, pour les réglages standard et les conditions ambiantes optimales. Tenez compte de ces détails pendant l'utilisation.

Les valeurs ne sont plus valables si votre fauteuil coquille a été modifié, endommagé ou présente une usure sérieuse.

Tableau 2 : Caractéristiques techniques

<b>Marque</b>	<b>Vermeiren</b>
<b>Adresse</b>	Vermeirenplein 1/15, B-2920 Kalmthout, Belgique
<b>Type</b>	Fauteuil de soins, type fauteuil coquille 
<b>Modèle</b>	<b>Altitude, Coraille</b>

<b>Description</b>	<b>Dimensions des deux fauteuils</b>
Poids maximum de l'utilisateur	<b>120 kg</b>
Hauteur du siège rembourré *	60 mm - 80 mm - 100 mm
Hauteur du dossier (dépend du siège rembourré)	832 mm - 812 mm - 792 mm
Hauteur des accoudoirs (dépend du siège rembourré)	275 mm - 255 mm - 235 mm
Largeur du siège	380 mm - 400 mm - 420 mm - 440 mm - 480 mm
Largeur hors tout	720 mm
Hauteur hors tout, réglable (à 0°)	1295 mm - 1320 mm - 1345 mm
Hauteur hors tout, réglable (à 40°)	950 mm - 975 mm - 1000 mm
Longueur hors tout (de la plus petite de 0° à la plus grande de 40° avec B06 au réglage le plus grand)	de 1090 mm à 1640 mm
Profondeur d'assise (au milieu)	440 mm – 460 mm – 480 mm
Hauteur de surface du siège au niveau du bord avant, réglable (à 0°, avec siège rembourré de 80 mm)	465 mm - 490 mm - 515 mm
Angle de plan du siège, réglable en continu	de 0° à + 40°
Angle de cale-pied, réglable en continu	de 0° à + 56°
Angle de dossier	90°
Distance entre la palette repose-pieds et le siège	de 350 mm à 535 mm
Stabilité statique en descente	6%
Stabilité statique en montée	6%



Description	Altitude	Coraille
Poids total	33,9 kg	39,0 kg
Poids de la pièce la plus lourde (sans cale-pied)	31,6 kg	36,7 kg
Poids des pièces amovibles		
Cale-pied B06	2,3 kg	2,3 kg
Tablette B12	5,0 kg	4,9 kg
Diamètre des roues (nombre)	100 x 40 (4x)	150 x 30 (2x) 315 x 15 (2x)
Description	Caractéristiques	
Sangle lombaire	Disponible	
Sangle aux hanches	Disponible	
Appuie-tête rembourré	Disponible	
Température d'entreposage et d'utilisation	+5 °C ~ +41 °C	
Humidité d'entreposage et d'utilisation	30% ~ 70%	
Nous nous réservons le droit d'apporter des modifications techniques. Tolérance de mesure ± 15 mm / 1,5 kg / 1,5°.		
(*) La disponibilité dépend du pays/revendeur ; mesuré au milieu		



Cette page a été intentionnellement laissée en blanc



## Inhoudsopgave

<b>Voorwoord</b> .....	<b>2</b>
<b>1 Uw product</b> .....	<b>3</b>
1.1 Omschrijving .....	3
1.2 Accessoires .....	4
<b>2 Voor gebruik</b> .....	<b>5</b>
2.1 Bedoeld gebruik.....	5
2.2 Algemene veiligheidsinstructies.....	5
2.3 Symbolen op de rolstoel aanwezig .....	5
2.4 Transport en opbergen.....	6
<b>3 Uw rolstoel gebruiken</b> .....	<b>6</b>
3.1 Remmen .....	7
3.2 In/uit de rolstoel gaan.....	7
3.3 Comfort instellingen .....	8
<b>4 Onderhoud</b> .....	<b>10</b>
4.1 Onderhoudspunten .....	10
4.2 Onderhoudsinstructies .....	10
4.3 Problemen oplossen .....	11
4.4 Verwachte levensduur.....	11
4.5 Einde gebruik.....	11
<b>5 Technische specificaties</b> .....	<b>11</b>

## Voorwoord

We danken u voor uw vertrouwen in de producten van Vermeiren. Deze handleiding wordt u aangeboden om u te helpen bij het gebruik en de bedieningsmogelijkheden van uw rolstoel. We vragen u met nadruk deze handleiding aandachtig te lezen. Op die manier raakt u vertrouwd met de bediening, de mogelijkheden en beperkingen van uw rolstoel.

Als u, na het lezen van deze handleiding, toch nog vragen heeft, aarzel dan niet om uw vakhandelaar te contacteren. Hij/Zij zal u graag helpen met uw vraag.

### **Belangrijke opmerking**

Om uw veiligheid te garanderen en om de levensduur van uw product te verlengen, raden we u aan om goed zorg te dragen voor uw product en om het regelmatig te (laten) inspecteren en onderhouden.

De garantie van dit product is gebaseerd op normaal gebruik en onderhoud zoals beschreven in deze handleiding en de bijbehorende documentatie. Bij schade aan uw product, ten gevolge van oneigenlijk gebruik of gebrek aan onderhoud, zal de garantie vervallen.

Deze handleiding weerspiegelt de laatste productontwikkelingen. Vermeiren heeft het recht om wijzigingen aan dit type product aan te brengen zonder de opgelegde verplichting om vergelijkbare producten, die voordien geleverd werden, aan te passen of te vervangen.

In deze handleiding worden afbeeldingen gebruikt om de instructies te verduidelijken. Details van de afgebeelde producten kunnen van uw product afwijken.

### **Beschikbare informatie**

Op onze website <http://www.vermeiren.com/> kunt u altijd terecht voor de meest recente versie van onderstaande informatie. Raadpleeg deze website a.u.b. regelmatig voor mogelijke updates.

Personen met een visuele beperking kunnen de elektronische versie van de handleiding downloaden en met behulp van een tekst-naar-spraak softwareapplicatie laten voorlezen.



Deze gebruiksaanwijzing  
Voor gebruiker en vakhandelaar



Installatie instructies  
Voor de vakhandelaar



Montage instructie actuator  
Voor de vakhandelaar



Service handleiding  
Voor de vakhandelaar



CE-verklaring van conformiteit



## 1 Dit product

### 1.1 Omschrijving

Deze Altitude en Coraille schaalstoelen zijn zeer comfortabel, eenvoudig te bedienen en te reinigen. Het zitkussen kan, afhankelijk van uw land en vakhandelaar verschillende hoogtes (dikte) hebben. Voor meer informatie kunt u in de technische specificaties vinden in §5.

In volgende afbeelding staan alle onderdelen die van belang zijn voor de gebruiker.

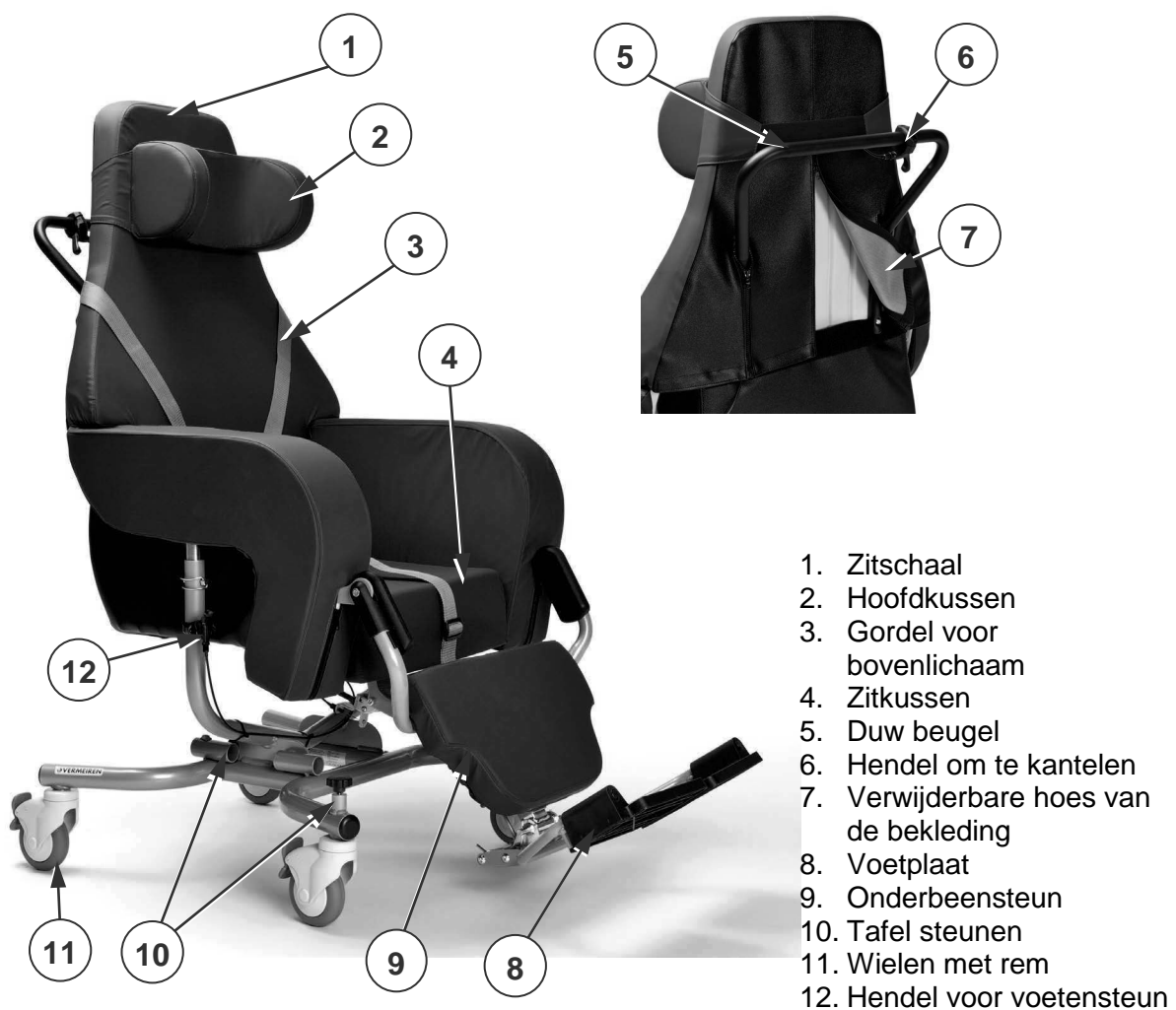

1. Zitschaal
2. Hoofdkussen
3. Gordel voor bovenlichaam
4. Zitkussen
5. Duw beugel
6. Hendel om te kantelen
7. Verwijderbare hoos van de bekleding
8. Voetplaat
9. Onderbeensteun
10. Tafel steunen
11. Wielen met rem
12. Hendel voor voetensteun

**Figuur 1** Belangrijke onderdelen, Altitude

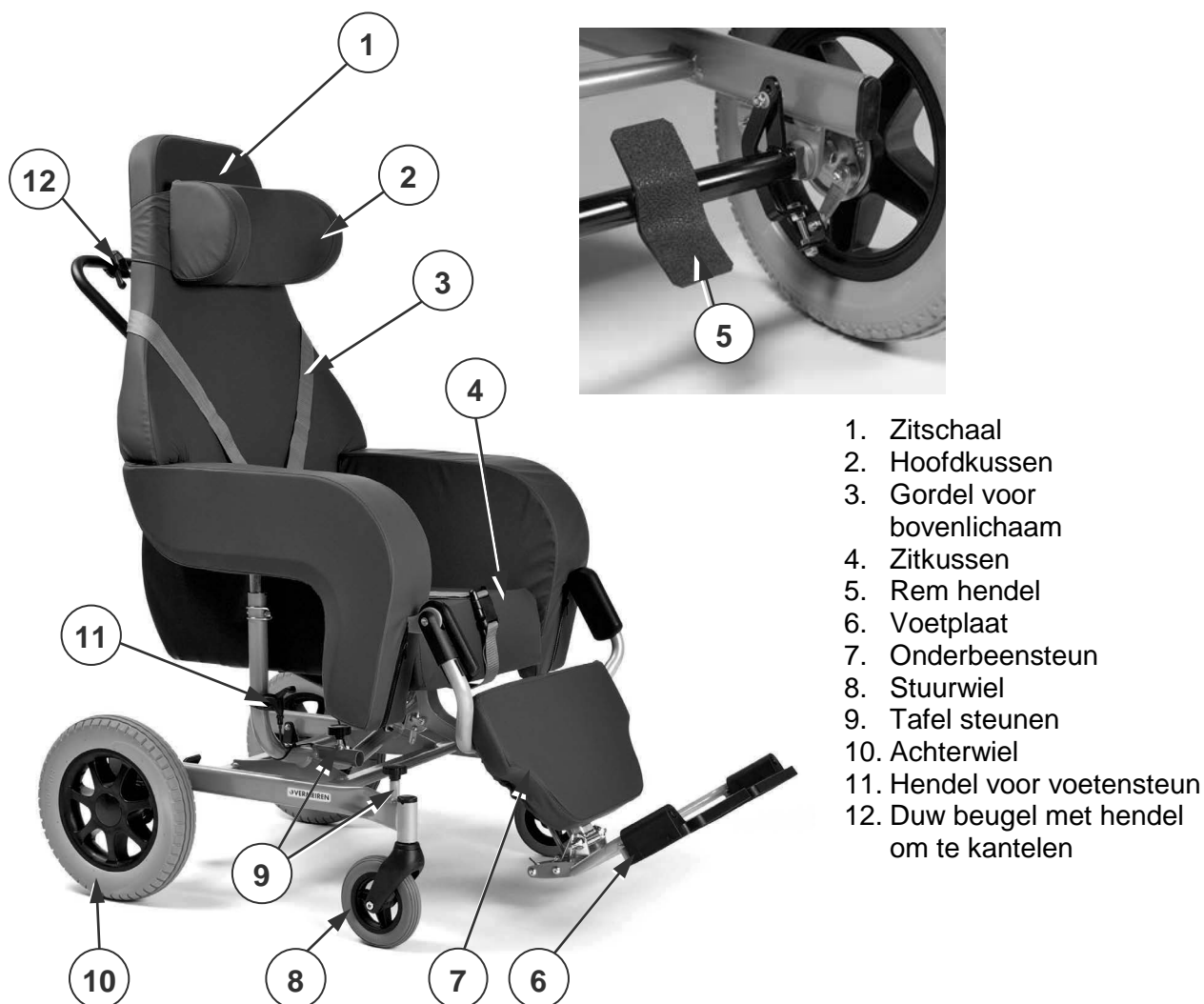

Figuur 2 Belangrijke onderdelen, Coraille

## 1.2 Accessoires

Volgende accessoires zijn beschikbaar:

- Tafel (B12)
- Tafel met wielen (378)
- Krukhouders (B31)
- Serum houder (B52)
- Voetensteun met één voetplaat en onderbeensteun (B10)
- Voetensteun met twee voetplaten en één onderbeensteun (B6), zie afbeelding
- Elektrische bediening (actuator en handbediening)

Voor meer informatie kunt u contact opnemen met uw vakhandelaar.

## 2 Voor gebruik

### 2.1 Bedoeld gebruik

- i** Deze paragraaf beschrijft in kort het bedoeld gebruik van uw rolstoel. Bij de instructies in de overige paragrafen zijn de nodige waarschuwingen opgenomen die dit aanvullen. Op deze manier willen we u bewust maken van het mogelijke misbruik dat kan optreden.
- De zitschaalstoel is enkel geschikt om binnenshuis te gebruiken, op een vlakke horizontale grond.
  - De stoel is uitsluitend ontworpen en gemaakt om als zit en rustplaats voor één (1) persoon te gebruiken, met een maximaal gewicht van 120 kg. Hij is niet ontworpen voor het vervoer van goederen of objecten of voor een ander gebruik dan het eerstgenoemde transport.
  - Deze stoel wordt bediend door een begeleider of verzorger.
  - Indien van toepassing, gebruik enkel de accessoires en reserveonderdelen die door Vermeiren goedgekeurd zijn.

Neem alle technische informatie en de grenzen van uw rolstoel door, zie §5.

### 2.2 Algemene veiligheidsinstructies

 **VOORZICHTIG** Kans op letsel en/of schade

Tijdens het gebruik, hou volgende algemene waarschuwingen in gedachte:

- Hou er rekening mee dat bepaalde delen van uw rolstoel erg warm of koud kunnen worden ten gevolge van de omgevingstemperatuur, zonnestralen of verwarmingstoestellen. Wees dus voorzichtig bij het aanraken. Draag bij koud weer beschermende kledij.
- Rij voorzichtig over drempels en obstakels.
- Pas deze zitschaalstoel op geen enkele wijze aan.

### 2.3 Symbolen op de rolstoel aanwezig

De symbolen in volgende lijst zijn van toepassing voor uw rolstoel. Symbolen kunnen teruggevonden worden in de betreffende ISO-norm (ISO 7000, ISO 7001 en IEC 417).



Maximaal gewicht van de gebruiker in kg



Enkel voor binnenshuis gebruik



Niet bedoeld om als zitplaats in een gemotoriseerd voertuig te gebruiken



Maximale veilige helling in ° (graden).



Type aanduiding

## 2.4 Transport en opbergen

**VOORZICHTIG**

Kans op letsel

- Let op als u met de stoel door nauwe doorgangen gaat.
- Vergewis u ervan dat er zich geen objecten, obstakels of andere personen in de doorgang bevinden.
- Gebruik geen oprijplaten met een te grote hellingshoek, zie ook de technische specificaties in §5.

### 2.4.1 Opzijzetten

1. Breng de stoel naar zitstand met behulp van de kantel-hendel, zie §3.3.
2. Zet de remmen vrij en gebruik de wielen om de zitschaalstoel te verplaatsen en naar zijn eindbestemming te rollen, zie §3.1.



U kan een oprijplaat gebruiken om de stoel naar een hoger of lager niveau te duwen.

Als dit niet mogelijk is, vraag assistentie om de stoel met twee personen op te tillen en naar zijn bestemming te voeren.

1. Verwijder de voetsteun en alle overige accessoires, zie §3.3.
2. Neem het frame en zitschaal met beide handen goed vast en til de stoel van de grond. Neem de stoel niet aan de beensteun of wielen vast.

### 2.4.2 Transport in een voertuig

**WAARSCHUWING**

Kans op letsel

Gebruik uw rolstoel NIET als zitplaats in een voertuig, zie symbool hiernaast.  
Gebruik nooit dezelfde veiligheidsgordel voor passagier en rolstoel.



1. Plaats de stoel in het voertuig volgens de instructies in §2.4.1.
2. Berg de stoel en zijn onderdelen op in de bagageruimte. Als de bagage en passagiers compartimenten niet gescheiden of afgesloten zijn, maak dan het frame van de zitschaalstoel goed vast aan het voertuig. Hiervoor kan u een beschikbare veiligheidsgordel gebruiken.
3. Zet na het inladen de remmen op, zie §3.1.

### 2.4.3 Opbergen

**VOORZICHTIG**

Kans op schade

Zorg ervoor dat uw rolstoel droog opgeslagen wordt om schimmelgroei en schade aan de bekleding te voorkomen, zie ook de technische details in §5.

## 3 Uw rolstoel gebruiken

**WAARSCHUWING**

Kans op letsel

- Lees eerst de voorgaande hoofdstukken en stel u op de hoogte van het bedoeld gebruik. Gebruik uw stoel NIET voordat u alle instructies doorgenomen hebt en deze volledig duidelijk zijn.
- Aarzel niet om bij onduidelijkheden of vragen, uw lokale vakhandelaar, uw zorgverlener of technisch adviseur te contacteren om u verder te helpen.

 **VOORZICHTIG** Kans op letsel en/of schade

- Let erop dat uw vingers, kleding, gesp of juwelen niet klem komen te zitten bij de bewegende onderdelen, tijdens monteren, gebruik of instellen van de stoel.

### 3.1 Remmen

 **VOORZICHTIG** Kans op letsel en/of schade

- Gebruik de remmen niet om de zitschaalstoel af te remmen tijdens het rijden.
- De remmen mogen alleen door uw vakhandelaar afgesteld worden.

#### 3.1.1 Remmen van de Coraille

Elk achterwiel is voorzien van een trommelrem. Beide remmen worden tegelijkertijd bediend met de remhendel:

- Remmen afzetten [A]: Gebruik uw voet om de remhendel neer te duwen.
- Remmen opzetten [B]: Gebruik uw voet om de remhendel omhoog te duwen.

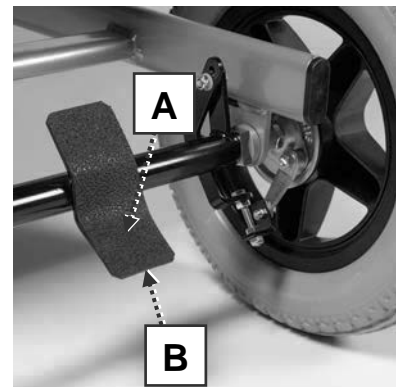

#### 3.1.2 Remmen van de Altitude

Elk van de vier zwenkwieken is voorzien van een parkeerrem die de rol- en draaibeweging blokkeert. In parkeerstand staan alle vier remmen van de zitschaalstoel op.

- Remmen afzetten [C]: Gebruik uw voet om de om de bovenkant van de remhendel naar achter te duwen.
- Remmen opzetten [D]: Gebruik uw voet om de remhendel neer richting wiel te duwen.

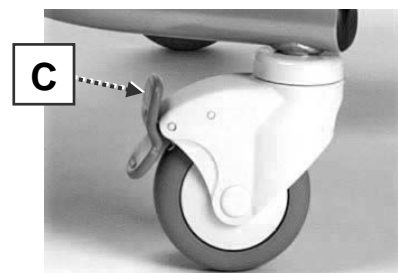

### 3.2 In/uit de rolstoel gaan

 **VOORZICHTIG** Kans op letsel of schade

- Vraag iemand te hulp als het u niet lukt om op een veilige manier in/uit de stoel te gaan.
- Zorg ervoor dat de persoon die in de stoel zit niet door de gordel voor bovenlichaam of de heupgordel kan glijden.
- Zet voor het in-/uitstappen de been/voetsteun in verticale stand.

### Transfer

1. Zorg dat de stoel in zitstand staat.
2. Zet de voetsteun in laagste stand, zodat de voetsteun(en) de grond raakt (raken).
3. Draai de voetplaten omhoog of verwijder de voetsteun indien nodig.
4. Plaats de zitschaalstoel zo dicht mogelijk bij de persoon die op de stoel, zetel, autozetel of bed zit.
5. Let erop dat de stoel op een vlakke, horizontale vloer staat.
6. Draai de voorste zwenkwielen naar buiten, naar voor.
7. Zet de remmen op, zie §3.1.
8. Open de sluitingen van de gordel voor bovenlichaam en leg deze opzij. Doe hetzelfde voor de heupgordel.
9. Verplaats de persoon met de hulp van de begeleider(s) of gebruik een til-hulp.

### In de stoel zitten

1. Neem plaats op de zit, met de onderrug tegen de rugsteun.
2. Zorg dat de bovenbenen horizontaal zijn er dat de voeten in een comfortabele positie staan. Indien nodig, stel de zithoogte (kussen) of de voetsteun in, zie §3.3.
3. Doe de heupgordel en bovenlichaam-gordel om en stel deze bij zodat de gordel zo dicht mogelijk tegen het lichaam komt.

## 3.3 Comfort instellingen



VOORZICHTIG

Kans op letsel of schade

- Volgende comfort instellingen kunnen door de begeleider of verzorger gedaan worden. Alle overige afstellingen worden uitgevoerd door uw vakhandelaar volgens de installatie instructies, zie de verwijzing in het voorwoord.
- Hou altijd rekening met de zwaaihoek van de voetsteun zodat er geen omstanders gekwetst raken of objecten beschadigd worden.
- Indien de stoel voorzien is van een tafel: Laat de stoel niet kantelen indien er vloeistoffen of andere objecten op het tafelblad staan. Verifieer of er geen personen of objecten geraakt kunnen worden, voordat u het tafelblad opzij kantelt.
- Zet voor het instellen altijd de remmen op.

### 3.3.1 Zithoek /zitschaal kanteling



De kantelhendel (6) zorgt ervoor dat de gasveer van het kantelmechanisme in zijn stand blijft staan. Zodra de kantelhendel bediend wordt, komt de gasveer vrij.

#### Om de zit te kantelen

1. Hou de duw beugel (5) vast en trek met de vinger de kantelhendel (6) omhoog in een knijpbeweging.
2. Duw de duw beugel neer om de stoel te kantelen (tussen 0° en + 40°).
3. Laat de kantelhendel los om de positie vast te houden.

#### Om naar de zitstand terug te gaan

1. Hou de duwbeugel vast en trek met de vinger aan kantelhendel (6).
2. Breng de duwbeugel traag omhoog. Laat de kantelhendel los om de positie vast te houden.



### 3.3.2 Hoek van voetsteun

**i** De voetsteun hendel (12) zorgt ervoor dat de gasveer van het kantelmechanisme in zijn stand blijft staan. Zodra de voetsteunhendel bediend wordt, komt de gasveer vrij.

Door aan de voetsteunhendel (12), aan de zijkant van de stoel, te trekken, zal de voetsteun (9) omhoog draaien. Om deze terug naar beneden te brengen duwt u op de voetsteun terwijl u aan de hendel trekt. Laat de hendel los zodra de voeten op een comfortabele hoogte zijn.

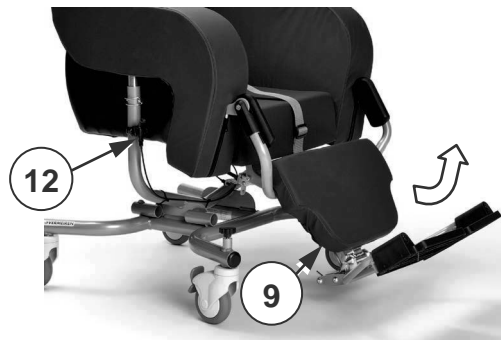

### 3.3.3 Lengte van voetsteun

De voetsteun (1) kan afgenomen/geïnstalleerd worden zonder demontage van de beensteun; dit gebeurt volgens onderstaande instructies. Op dezelfde wijze kan de voetsteun lengte aangepast worden (over 185 mm: traploos).

**VOORZICHTIG** Kans op schade

Wanneer de voetsteun op in langste stand staat ingesteld zal deze de grond raken wanneer de stoel terug naar zitpositie gedraaid wordt. Zorg ervoor dat de voetsteun in de kortste stand voordat u de zit draait.

#### *Demonteren:*

1. Draai de spanhendel (4) los: Trek deze omhoog en draai in wijzer zin, om deze in een nieuwe stand te zetten. Druk de hendel vervolgens neer op de bout en draai in tegenwijzer-zin om de bout te lossen.
2. Herhaal dit tot de voetsteun buis (1) vrij is. Deze kan nu ingesteld of verwijderd worden

#### *Monteren/instellen*

1. Steek de voetsteun buis (1) in de beensteun houder (2), achter onderbeensteun (3).
2. Pas de lengte van de voetsteun buis aan en zet deze stand vast door spanhendel (4) in wijzer-zin vast te draaien.
3. Zorg ervoor dat de spanhendel (4) goed vastgedraaid is.

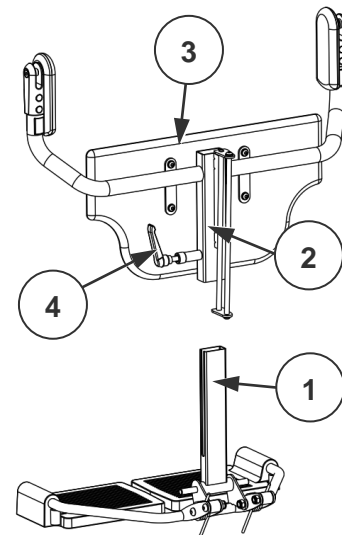

## 4 Onderhoud

**i** Regelmatig onderhoud zorgt ervoor dat uw zitschaal stoel in een perfect werkende staat blijft.

### 4.1 Onderhoudspunten

 **VOORZICHTIG** Kans op letsel of schade

Reparaties en vervangingen mogen enkel door getrainde personen uitgevoerd worden. Daarbij dienen en enkel originele onderdelen van Vermeiren gebruikt te worden.

**i** Op de laatste pagina van deze handleiding staat de service-registratielijst waarop de vakhandelaar de servicebeurt kan noteren.

De onderhoudsfrequentie hangt af van de frequentie en intensiteit van gebruik. Neem contact op met uw vakhandelaar om het tijdstip voor inspectie/onderhoud/repairatie af te spreken.

*Voor elk gebruik*

Inspecteer volgende punten:

- Alle onderdelen: Aanwezig en niet beschadigd of versleten.
- Alle onderdelen: Schoon, zie § 4.2.2.
- Wielen, zitschaal, voetsteun, voetplaten, gordels (voor bovenlichaam en heup): Zitten goed vast.
- Werking van de kantelhendel en voetsteunhendel (gasveren), remmen, gordelsluitingen.
- Wielen/banden; hou deze vrij van draden, haar, zand en tapijtvezels en ander vuil (olie, modder...);
- Conditie van het frame: Geen vervorming, instabiliteit, zwakte of losse verbindingen.
- Bekleding van de zitschaal, hoofdkussen, zitkussen, onderbeenkussen: Geen overmatige slijtage (zoals ingedrukte plekken, beschadigingen of scheuren).

Neem contact op met uw vakhandelaar voor eventuele reparaties of vervanging van onderdelen.

### 4.2 Onderhoudsinstructies

#### 4.2.1 Reinigen

 **VOORZICHTIG** Kans op schade

- Gebruik nooit een stoom reiniger om de stoel schoon te maken.
- Was de hoezen van de bekleding volgens de instructies op het wasetiket.

Veeg de harde delen van de stoel af met een vochtige doek (niet nat). Gebruik hiervoor eventueel een milde zeep die geschikt is voor lakken en kunststoffen.

De bekleding kan met lauwwarm water en milde zeep afgewassen worden. Gebruik geen schurende schoonmaakmiddelen om te reinigen.

Om het schoonmaken te vergemakkelijken, kunt u de hoezen van de bekleding verwijderen (via ritsen en klittenband). Vervolgens kunnen deze volgens het wasetiket aan de binnenzijde van de hoes, gewassen worden.

#### 4.2.2 Desinfecteren

 **VOORZICHTIG** Kans op schade

Desinfecteren mag enkel door opgeleide personen uitgevoerd worden. Raadpleeg uw vakhandelaar.



### 4.3 Problemen oplossen



**WAARSCHUWING** Kans op letsel of schade aan de stoel

- Ga **NOOIT** zelf aan uw scooter sleutelen in een poging om het probleem op te lossen.

Soms kan er een technisch probleem ontstaan ondanks dat u de zitschaalstoel goed gebruikt. Volgende symptomen kunnen op een ernstig probleem duiden. Neem daarom contact op met uw vakhandelaar als u één van volgende afwijkingen constateert:

- Afwijkend geluid;
- Ongelijke slijtage van één van de banden;
- Schokkerige beweging;
- Stoel buigt af naar één zijde;
- Wielen zijn beschadigd of stuk;
- Kantelmechanisme of voetsteun mechanisme is beschadigd of stuk.

### 4.4 Verwachte levensduur

De gemiddelde levensduur van uw zitschaalstoel is 5 jaar. Afhankelijk van de gebruiksfrequentie en het onderhoud, zal uw stoel langer of minder lang meegaan.

### 4.5 Einde gebruik

Bij einde levensduur dient u de rolstoel en alle toebehoren volgens de lokale milieuwetgeving af te voeren. Best kunt u de rolstoel demonteren zodat de herbruikbare materialen makkelijker vervoerd en gerecycleerd kunnen worden.

## 5 Technische specificaties

Onderstaande technische gegevens zijn geldig voor deze stoel, bij standaard instellingen en optimale omgevingscondities. Hou rekening met deze gegevens tijdens gebruik.

De waarden gelden niet meer ingeval van aanpassingen, schade of ernstige slijtage aan uw rolstoel.

Tabel 1: Technische specificaties

<b>Merk</b>	<b>Vermeiren</b>
<b>Adres</b>	Vermeirenplein 1/15, B-2920 Kalmthout, Belgium
<b>Type</b>	Verzorgingsstoel, type zitschaalstoel
<b>Model</b>	<b>Altitude, Coraille</b> 

<b>Beschrijving</b>	<b>Afmetingen voor beide stoelen</b>
Max. gewicht gebruiker	<b>120 kg</b>
Hoogte zitkussen *	60 mm - 80 mm - 100 mm
Hoogte rugsteun (hangt af van zitkussen)	832 mm - 812 mm - 792 mm
Hoogte armsteun (hangt af van zitkussen)	275 mm - 255 mm - 235 mm
Zitbreedte	380 mm - 400 mm - 420 mm - 440 mm - 480 mm
Totale breedte	720 mm

Beschrijving	Afmetingen voor beide stoelen	
Totale hoogte, instelbaar (bij 0°)	1295 mm - 1320 mm - 1345 mm	
Totale hoogte, instelbaar (bij 40°)	950 mm - 975 mm - 1000 mm	
Totale lengte (het smalst bij 0° en het langst bij 40° en met B06 in langste stand)	1090 mm tot 1640 mm	
Zitdiepte (in het midden gemeten)	440 mm – 460 mm – 480 mm	
Zithoogte aan voorste rand, instelbaar (bij 0°, met zitkussen van 80 mm)	465 mm - 490 mm - 515 mm	
Hoek zit-oppervlak, traploos instelbaar	0° tot +40°	
Hoek van voetsteun, traploos instelbaar	0° tot + 56°	
Hoek rugsteun	90°	
Afstand tussen voetplaat en zit	350 mm tot 535 mm	
Statische stabiliteit bergafwaarts **	6%	
Statische stabiliteit bergopwaarts **	6%	
Beschrijving	Altitude	Coraille
Totale massa	33,9 kg	39,0 kg
Totale massa van zwaarste onderdeel (zonder voetsteun)	31,6 kg	36,7 kg
Massa van te verwijderen onderdelen Voetsteun B06 Tafel B12	2,3 kg 5,0 kg	2,3 kg 4,9 kg
Wieldiameter (aantal)	100 x 40 (4x)	150 x 30 (2x) 315 x 15 (2x)
Beschrijving	Specificatie	
Gordel voor bovenlichaam	Aanwezig	
Heupgordel	Aanwezig	
Hoofdkussen	Aanwezig	
Temperatuur voor opslag en gebruik	+5 °C ~ +41 °C	
Vochtigheidsgraad voor opslag en gebruik	30% ~ 70%	
We behouden ons het recht voor om technische wijzigingen te introduceren. Meettolerantie ± 15 mm /1,5 kg / 1,5°.		
(*) Beschikbaarheid hangt af van land/vakhandelaar; gemeten in het midden		



## Inhalt

<b>Vorwort .....</b>	<b>2</b>
<b>1 Dieses Produkt.....</b>	<b>3</b>
1.1 Beschreibung.....	3
1.2 Zubehör .....	4
<b>2 Vor der Benutzung .....</b>	<b>5</b>
2.1 Vorgesehene Benutzung.....	5
2.2 Allgemeine Sicherheitshinweise.....	5
2.3 Symbole am Stuhl.....	5
2.4 Transport und Lagerung.....	6
<b>3 Benutzung des Stuhls .....</b>	<b>7</b>
3.1 Bremsen .....	7
3.2 Transfer in den/aus dem Rollstuhl .....	8
3.3 Komforteinstellungen .....	8
<b>4 Instandhaltung .....</b>	<b>11</b>
4.1 Wartungspunkte .....	11
4.2 Wartungshinweise.....	11
4.3 Störungsbeseitigung .....	12
4.4 Voraussichtliche Nutzungsdauer .....	12
4.5 Nutzungsende.....	12
<b>5 Technische Daten .....</b>	<b>13</b>

## Vorwort

Vielen Dank für Ihr Vertrauen in Produkte von Vermeiren. Dieses Handbuch soll Ihnen bei der Benutzung dieses Sitzschalenstuhls und seiner Bedienmöglichkeiten helfen. Lesen Sie es daher bitte aufmerksam durch, um sich mit der Bedienung, den Fähigkeiten und Beschränkungen Ihres Sitzschalenstuhls vertraut zu machen.

Sollten Sie nach der Lektüre dieses Handbuchs noch Fragen haben, können Sie sich jederzeit an Ihren Fachhändler wenden. Er wird Ihnen gerne in dieser Angelegenheit weiterhelfen.

### **Wichtiger Hinweis**

Um Ihre Sicherheit zu gewährleisten und die Nutzungsdauer Ihres Produkts zu verlängern, sollten Sie es gut behandeln und regelmäßig überprüfen und/oder warten lassen.

Die Garantie für dieses Produkt beruht auf dessen normaler Benutzung und Wartung wie in diesem Handbuch beschrieben. Schäden an Ihrem Produkt, die auf unsachgemäße Benutzung oder mangelnde Wartung zurückzuführen sind, führen zum Erlöschen der Garantie.

Dieses Handbuch enthält die neuesten Produktentwicklungen. Vermeiren behält sich das Recht vor, Veränderungen an dieser Art von Produkt vorzunehmen, ohne eine Verpflichtung einzugehen, ähnliche bereits ausgelieferte Produkte anzupassen oder auszutauschen.

Die Abbildungen dienen zur Verdeutlichung der Anweisungen in diesem Handbuch. Das gezeigte Produkt kann in Details von Ihrem Produkt abweichen.

### **Verfügbare Informationen**

Auf unserer Webseite <http://www.vermeiren.com/> finden Sie stets die aktuellste Version der folgenden Informationen. Informieren Sie sich bitte regelmäßig auf dieser Website nach eventuell verfügbaren Aktualisierungen.

Sehbehinderte Menschen können sich die elektronische Version dieses Handbuchs herunterladen und mit Hilfe einer Sprachsyntheselösung („Text-to-Speech-Software“) vorlesen lassen.



Diese Bedienungsanleitung  
Für Benutzer und Fachhändler



Installationsanweisungen  
Für Fachhändler



Montageanweisungen Aktuator  
Für Fachhändler



Servicehandbuch  
Für Fachhändler



EG-Konformitätserklärung

# 1 Dieses Produkt

## 1.1 Beschreibung

Die Sitzschalenstühle Altitude und Coraille sind sehr komfortabel und lassen sich leicht bedienen und reinigen. Je nach Land und Händler kann das Sitzkissen des Sitzschalenstuhls unterschiedlich hoch sein (Dicke). Weitergehende Informationen finden Sie in den technischen Spezifikationen in Kapitel 5.

Das nächste Bild zeigt alle Komponenten, die für den Benutzer und die Begleitperson wichtig sind.



Abbildung 1 Wichtige Komponenten Altitude



Abbildung 2 Wichtige Komponenten Coraille

## 1.2 Zubehör

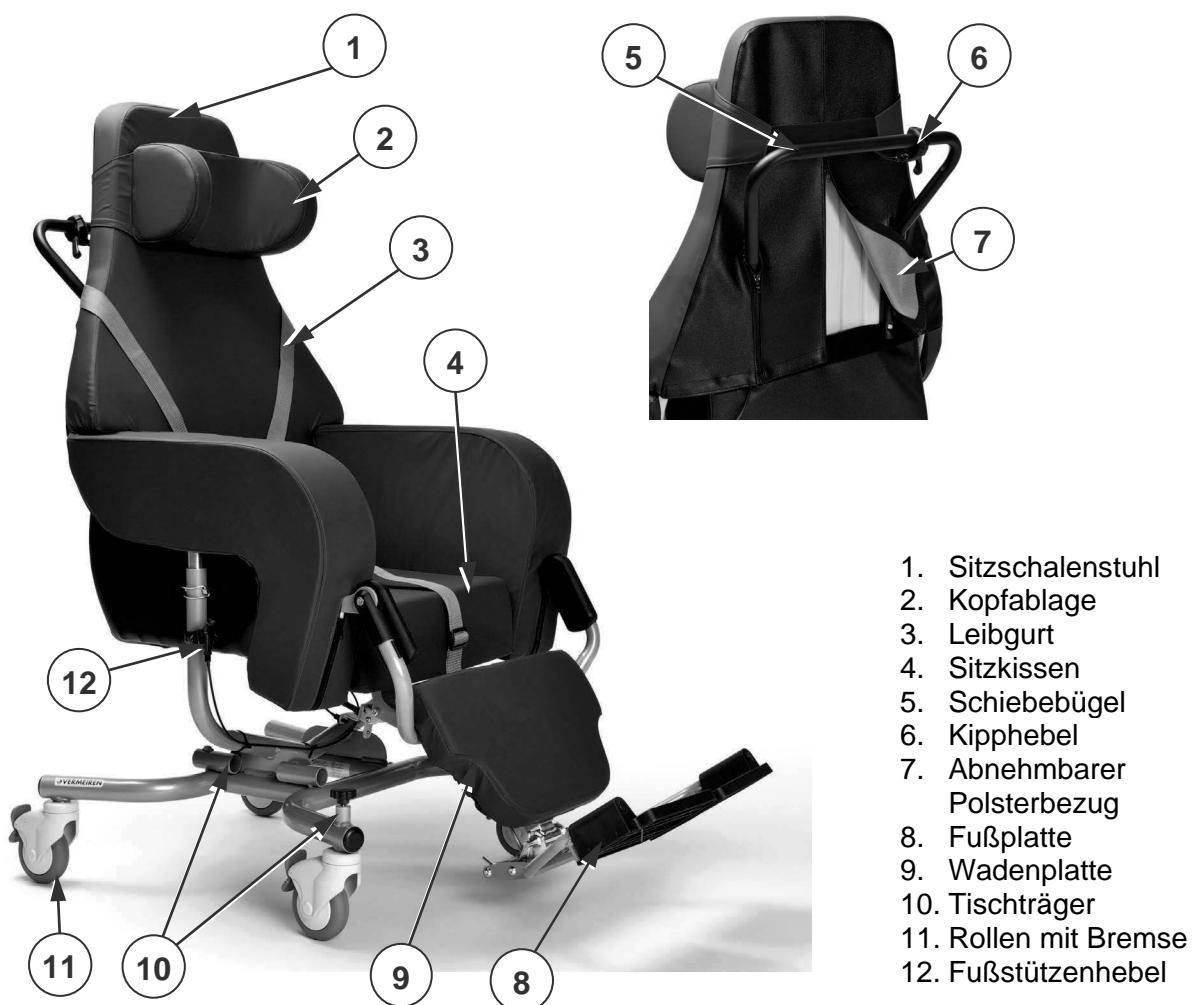
Folgende Zubehörkomponenten sind erhältlich:

- Tisch (B12)
- Tisch mit Rollen (378)
- Gehstockhalter (B31)
- Infusionshalter (B52)
- Fußstütze mit einer Fußplatte und Wadenplatte (B10)
- Fußstütze mit zwei Fußplatten und einer Wadenplatte (B6), siehe Abbildung
- Elektrischer Betrieb (Aktuator und Bedienteil)

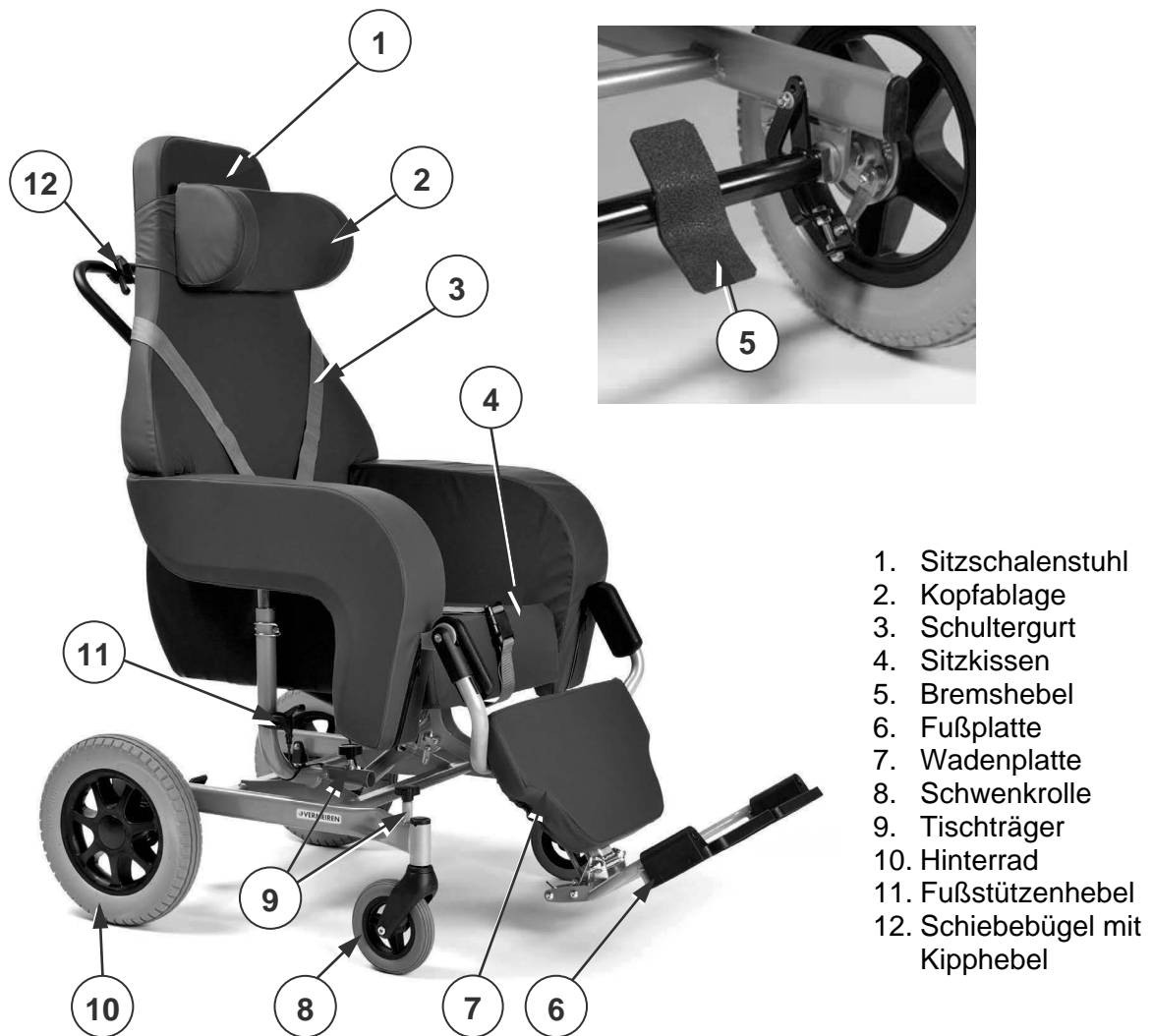
Für weitergehende Informationen wenden Sie sich bitte an Ihren Fachhändler.

## 2 Vor der Benutzung

### 2.1 Vorgesehene Benutzung

**i** Dieser Kapitel enthält eine kurze Beschreibung der vorgesehenen Benutzung Ihres Sitzschalenstuhls. Darüber hinaus enthalten die Anweisungen in den anderen Kapiteln zusätzliche Warnhinweise. Auf diese Weise wollen wir Sie auf die Möglichkeit einer unsachgemäßen Benutzung hinweisen.

- Dieser Sitzschalenstuhl ist nur für den Gebrauch in Innenräumen auf einem flachen, ebenen Untergrund vorgesehen.
- Er ist ausschließlich als Sitz und Ruheplatz für eine (1) Person mit einem Gewicht von maximal 120 kg konzipiert und gefertigt. Er ist nicht dafür vorgesehen, Sachen oder Objekte zu transportieren oder zu anderen Zwecken als zuvor beschrieben benutzt zu werden.
- Dieser Stuhl ist für die Bedienung durch eine Begleit- oder Pflegeperson vorgesehen.
- Verwenden Sie möglichst ausschließlich von Vermeiren genehmigte Zubehör- oder Ersatzteile.

Sehen Sie sich auch die technischen Daten und die Grenzen Ihres Sitzschalenstuhls in Kapitel 5 an.

### 2.2 Allgemeine Sicherheitshinweise

 **VORSICHT** Gefahr von Personen- und/oder Sachschäden

Beachten Sie bei der Benutzung die folgenden allgemeinen Warnhinweise:

- Beachten Sie, dass bestimmte Teile dieses Sitzschalenstuhls infolge der Umgebungstemperatur, Sonneneinstrahlung, Heizkörpern usw. sehr warm oder sehr kalt werden können. Seien Sie daher vorsichtig beim Berühren. Tragen Sie bei kaltem Wetter Schutzbekleidung.
- Befahren Sie Schwellen oder Hindernisse mit Vorsicht.
- Nehmen Sie keinerlei Veränderungen an diesem Sitzschalenstuhl vor.

### 2.3 Symbole am Stuhl

Die nachstehend aufgeführten Symbole gelten für Ihren Sitzschalenstuhl. Symbole sind in der entsprechenden ISO-Norm (ISO 7000, ISO 7001 und IEC 417) zu finden.



Maximalgewicht des Benutzers (in kg)



Nur für den Gebrauch in Innenräumen



Nicht für die Benutzung als Sitz in einem Motorfahrzeug vorgesehen



Maximale Neigungssicherheit in ° (Grad).



Typbezeichnung

## 2.4 Transport und Lagerung

 **VORSICHT** Gefahr von Personen- oder Sachschäden

- Geben Sie Acht, wenn Sie mit dem Sitzschalenstuhl enge Passagen befahren.
- Stellen Sie sicher, dass keine Gegenstände, Hindernisse und Personen im Weg sind.
- Befahren Sie keinesfalls zu steile Rampen (siehe technische Spezifikationen in Kapitel 5).

### 2.4.1 Abstellen

1. Bringen Sie den Sitzschalenstuhl mit Hilfe des Kipphhebels in die Sitzposition (siehe Kapitel 3.3).
2. Lösen Sie die Bremsen und schieben Sie den Sitzschalenstuhl auf seinen Rollen an den gewünschten Platz (siehe Kapitel 3.1).

**i** Um den Stuhl auf eine höhere oder niedrigere Ebene zu bringen, können Sie eine Rampe benutzen.

Sollte dies nicht möglich sein, bitten Sie eine zweite Person, den Stuhl anzuheben und an seinen Bestimmungsort zu tragen.

1. Entfernen Sie die Fußstütze und alle Zubehörteile (siehe Kapitel 3.3.3).
2. Ergreifen Sie den Rahmen mit der Sitzschale fest mit beiden Händen und heben Sie ihn hoch. Heben Sie den Stuhl nicht an den Fußstützen oder den Rollen an.

### 2.4.2 Transport in einem Fahrzeug

 **WARNUNG** Verletzungsgefahr

Benutzen Sie Ihren Sitzschalenstuhl NICHT als Sitz in einem Fahrzeug (siehe  Symbol).

Benutzen Sie niemals denselben Sicherheitsgurt für Fahrgast und Sitzschalenstuhl.

1. Verstauen Sie den Stuhl im Fahrzeug gemäß den Anweisungen in Kapitel 2.4.1.
2. Legen Sie den Sitzschalenstuhl und seine Komponenten in den Gepäckraum. Falls Gepäckraum und Fahrgastzelle NICHT voneinander getrennt sind, muss der Rahmen des Sitzschalenstuhls sicher am Fahrzeug befestigt werden. Sie können dafür die im Fahrzeug vorhandenen Sicherheitsgurte benutzen.
3. Betätigen Sie nach Einladen die Bremsen (siehe Kapitel 3.1).

### 2.4.3 Lagerung

**VORSICHT** Beschädigungsgefahr

Achten Sie darauf, dass Ihr Sitzschalenstuhl trocken untergebracht ist, um zu verhindern, dass sich Schimmel bildet und die Polsterung beschädigt (siehe auch technische Details in Kapitel 6).



## 3 Benutzung des Stuhls



WARNUNG

Verletzungsgefahr

- Lesen Sie bitte zunächst die vorhergehenden Kapitel, um sich über die Benutzungsbedingungen zu informieren. Benutzen Sie den Sitzschalenstuhl NICHT, bevor Sie alle Anweisungen aufmerksam gelesen und vollständig verstanden haben.
- Bei Zweifeln oder Fragen wenden Sie sich bitte zwecks Hilfe an Ihren Fachhändler, Pflegedienst oder Fachberater.



VORSICHT

Gefahr von Personen- und/oder Sachschäden

- Achten Sie bei der Montage oder bei Einstellungen darauf, dass Finger, Kleidung, Gürtel, Schnallen oder Schmuck nicht von beweglichen Teilen erfasst werden.

### 3.1 Bremsen



VORSICHT

Gefahr von Personen- und/oder Sachschäden

- Benutzen Sie die Feststellbremsen keinesfalls, um den in Bewegung befindlichen Sitzschalenstuhl abzubremsen.
- Die Bremsen dürfen nur von Ihrem Fachhändler eingestellt werden.

#### 3.1.1 Bremsen beim Coraille

An jedem Hinterrad befindet sich eine Trommelbremse. Beide Bremsen können mit dem Bremshebel gleichzeitig betätigt werden:

- Bremsen betätigen [A]: Drücken Sie den Bremshebel mit dem Fuß nach unten.
- Bremsen lösen [B]: Drücken Sie den Bremshebel mit dem Fuß nach oben.

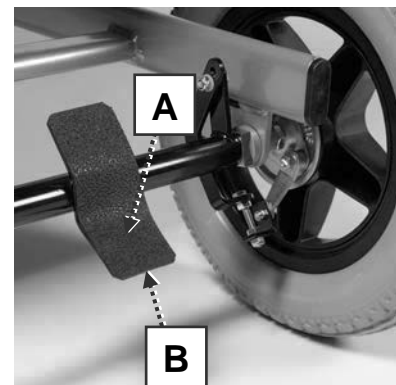

#### 3.1.2 Bremsen beim Altitude

Jede der vier Schwenkrollen hat eine Feststellbremse, mit der die Rotation und Drehung der Rolle blockiert wird. Wenn sich der Sitzschalenstuhl in der Parkposition befindet, sind alle vier Bremsen angezogen.

- Bremsen lösen [C]: Drücken Sie mit dem Fuß den oberen Teil des Bremshebels nach hinten.
- Bremsen betätigen [D]: Drücken Sie mit dem Fuß den Bremshebel gegen die Rolle.

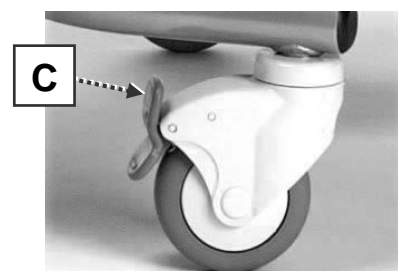



## 3.2 Transfer in den/aus dem Rollstuhl



VORSICHT

Gefahr von Personen- oder Sachschäden

- Falls Sie den Vorgang allein nicht sicher bewältigen können, bitten Sie jemanden um Hilfe.
- Achten Sie darauf, dass die Person im Stuhl nicht aus Leib/Hüftgurt herausrutschen kann. Passen Sie beide Gurt an und kippen Sie den Stuhl nach hinten, um dies zu verhindern.
- Um im Stuhl Platz zu nehmen oder ihn zu verlassen, bringen Sie zunächst die Fußstütze in die vertikale Stellung.

### *Transfer*

1. Achten Sie darauf, dass sich der Stuhl in der Sitzstellung befindet.
2. Bringen Sie die Fußstütze in die unterste Stellung, so dass die Fußplatte/n den Boden berührt/berühren.
3. Drehen Sie die Fußplatte/n gegebenenfalls nach oben oder entfernen Sie die Fußstütze.
4. Stellen Sie den Sitzschalenstuhl möglichst dicht neben die (in einem Sessel, auf einem Sofa, Stuhl oder Bett) sitzende Person.
5. Achten Sie darauf, dass der Stuhl auf einer flachen und ebenen Fläche steht.
6. Drehen Sie die Schwenkrollen nach vorn außen.
7. Betätigen Sie die Bremsen (siehe Kapitel 3.1).
8. Öffnen Sie die Schnalle des Leibgurts und schieben Sie ihn zur Seite. Verfahren Sie so auch mit dem Hüftgurt.
9. Bewegen Sie die Person mit Hilfe einer oder mehrerer Begleitpersonen oder einer Hebevorrichtung in den Stuhl hinein oder aus ihm heraus.

### *Sitzen im Rollstuhl*

1. Setzen Sie sich so hin, dass der untere Lendenbereich an der Rückenlehne anliegt
2. Achten Sie darauf, dass Ihre Oberschenkel horizontal sind und Ihre Füße eine bequeme Stellung haben. Passen Sie gegebenenfalls die Sitzhöhe (Kissen) oder die Fußstütze an (siehe Kapitel 3.3).
3. Schließen Sie den Hüftgurt und den Leibgurt und stellen Sie beide so ein, dass sie möglichst dicht am Körper anliegen.

## 3.3 Komforteinstellungen



VORSICHT

Gefahr von Personen- oder Sachschäden

- Die nachstehenden Komforteinstellungen können von einer Begleit- oder Pflegeperson vorgenommen werden. Alle sonstigen Einstellungen sind vom Fachhändler gemäß den Montageanweisungen vorzunehmen (siehe Vorwort).
- Berücksichtigen Sie stets den Schwenkbereich der Fußstütze, um keine Passanten zu verletzen oder Gegenstände zu beschädigen.
- Wenn ein Tisch montiert ist: Kippen Sie den Stuhl nicht, wenn sich Flüssigkeiten oder Gegenstände auf der Tischplatte befinden. Achten Sie vor dem Wegklappen der Tischplatte darauf, dass keine Personen oder Objekte von ihr getroffen werden können.
- Betätigen Sie stets die Bremsen, bevor Sie Einstellungen vornehmen.

### 3.3.1 Sitzwinkel / Schalenneigung

**i** Der Kipphebel (6) hält die Gasfeder des Kippmechanismus in Position. Zieht man am Kipphebel, wird die Gasfeder freigegeben.

#### Ändern der Sitzneigung

1. Halten Sie die Schiebbestange (5) fest und ziehen mit dem Finger am Kipphebel (6).
2. Drücken Sie die Schiebbestange nach unten, um den Sitz (zwischen 0° und +40°) zu neigen.
3. Lassen Sie den Kipphebel wieder los, um diese Stellung zu beizubehalten.



#### Wiederherstellen der Sitzposition

1. Halten Sie die Schiebbestange fest und ziehen mit dem Finger am Kipphebel (6).
2. Bewegen Sie die Schiebbestange langsam nach oben. Lassen Sie den Kipphebel wieder los, um diese Stellung zu beizubehalten.

### 3.3.2 Fußstützenwinkel

**i** Der Fußstützenhebel (12) hält die Gasfeder des Druckmechanismus in Position. Zieht man am Fußstützenhebel, wird die Gasfeder freigegeben.

Wenn der Fußstützenhebel (12) seitlich am Stuhl gezogen wird, bewegt sich die Fußstütze (9) nach oben. Wenn man die Fußstütze bei gezogenem Hebel nach unten drückt, senkt sie sich wieder ab. Lassen Sie den Hebel los, wenn sich Ihre Füße in einer angenehmen Höhe befinden.

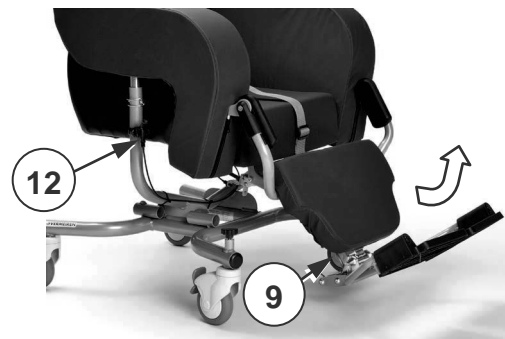

### 3.3.3 Fußstützenlänge

Die Fußstütze (1) lässt sich (de)montieren, ohne die Wadenplatte zu entfernen (siehe Anweisungen unten).

Auf dieselbe Weise lässt sich die Fußstützenlänge einstellen (185 mm Einstellbereich: stufenlos).

**VORSICHT**

Beschädigungsgefahr

Falls die Fußstütze auf maximale Größe eingestellt ist, berührt sie den Boden, wenn der Sitz nach hinten in die Sitzposition geneigt wird. Achten Sie darauf, dass die Fußstütze auf die kleinste Größe eingestellt ist, bevor Sie den Sitz kippen.

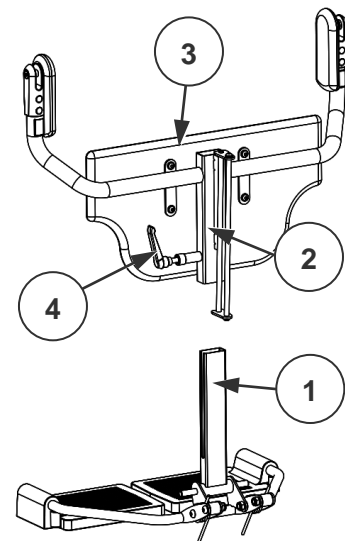

#### Demontage

1. Lösen Sie den Spannhebel (4): Ziehen Sie ihn hoch und drehen Sie ihn im Uhrzeigersinn, um ihn in eine neue Stellung zu bringen. Drücken Sie ihn dann nach unten auf die Schraube und drehen Sie ihn entgegen dem Uhrzeigersinn, um die Schraube zu lösen.
2. Wiederholen Sie diesen Vorgang, bis die Fußstützenhalterung (1) gelöst ist. Die Fußstütze kann nun eingestellt oder entfernt werden.

#### Montage/Anpassung

1. Setzen Sie die Fußstützenhalterung (1) in die Fußstützenführung (2) hinter der Wadenplatte (3) ein.
2. Stellen Sie die gewünschte Länge für die Fußstützenhalterung ein und ziehen Sie den Spannhebel (4) im Uhrzeigersinn fest.
3. Achten Sie darauf, dass der Spannhebel (4) sicher fixiert ist.

## 4 Instandhaltung

**i** Bei regelmäßiger Pflege wird Ihr Sitzschalenstuhl in einem einwandfreien Zustand bleiben.

### 4.1 Wartungspunkte

**VORSICHT**

Gefahr von Personen- oder Sachschäden

Reparaturen und Erneuerungen dürfen nur von geschultem Personal und mit Original-Ersatzteilen von Vermeiren durchgeführt werden.

**i** Auf der letzten Seite dieses Handbuchs befindet sich ein Registrierungsformular, auf dem der Fachhändler jeden Service dokumentieren kann.

Die Wartungshäufigkeit hängt von der Häufigkeit und Intensität der Nutzung ab. Wenden Sie sich an Ihren Händler, um einen allgemeinen Zeitplan für Inspektion/Wartung/Reparatur zu vereinbaren.

#### *Vor jeder Benutzung*

Inspektionspunkte:

- Alle Komponenten: Vorhanden und nicht beschädigt oder verschlissen
- Alle Komponenten: Sauber (siehe Kapitel 4.2.1)
- Rollen, Sitzschale, Fußstütze, Fußplatte(n), Leibgurt, Hüftgurt: korrekt gesichert.
- Funktionsweise von Kipphebel und Fußstützenhebel (Gasfedern), Bremsen, Gurtschlössern.
- Rollen/Reifen: von Drähten, Haaren, Sand, Fasern und andere Verunreinigungen (Öl, Schmutz) freihalten.
- Zustand der Rahmenteile: keine Deformation, Instabilität, Schwachstelle oder lose Verbindungen
- Polsterung des Sitzschalenstuhls, Nackenkissen, Sitzkissen, Wadenplatte: kein übermäßiger Verschleiß (wie Eindellungen, Beschädigungen oder Risse)

Wenden Sie sich wegen etwaiger Reparaturen oder Ersatzteilen an Ihren Fachhändler.

### 4.2 Wartungshinweise

#### 4.2.1 Reinigung

**VORSICHT**

Beschädigungsgefahr

- Benutzen Sie keinesfalls einen Dampfreiniger, um den Stuhl zu reinigen.
- Reinigen Sie die Polsterbezüge entsprechend den Pflegeanweisungen auf dem Etikett.

Wischen Sie alle festen Teile des Sitzschalenstuhls mit einem feuchten (nicht durchnässten) Tuch ab. Benutzen Sie ggf. eine milde Seife, die für Lacke und Kunststoffe geeignet ist.

Die Polsterung kann mit lauwarmem Wasser und einer milden Seife gereinigt werden. Verwenden Sie keine scheuernden Reinigungsmittel oder -schwämme oder eine harte Bürste zum Reinigen.

Um die Reinigung zu erleichtern, lassen sich die Polsterbezüge abnehmen (Reißverschlüsse und Klettbänder). Anschließend können Sie gereinigt werden (siehe Pflegehinweise im Inneren der Polsterbezüge).

#### 4.2.2 Desinfizieren

**VORSICHT** Beschädigungsgefahr

Eine Desinfektion darf nur von dafür geschultem Personal durchgeführt werden. Wenden Sie sich hierfür an Ihren Fachhändler.

#### 4.3 Störungsbeseitigung

**⚠ WARNUNG** Gefahr von Verletzungen und Schäden am Sitzschalenstuhl.

- Versuchen Sie NIEMALS, den Sitzschalenstuhl selbst zu reparieren, um ein Problem zu beheben.

Auch bei ordnungsgemäßer Benutzung des Sitzschalenstuhls kann ein technisches Problem auftreten.

Die nachstehend genannten Symptome können auf ein ernsthaftes Problem hindeuten. Sie sollten sich daher stets an Ihren Fachhändler wenden, wenn eine der folgenden Situationen eintritt:

- Ungewöhnliche Geräusche
- Ungleichmäßige Abnutzung an einem der Reifen
- Ruckartige Bewegungen
- Stuhl zieht zu einer Seite
- Beschädigte oder gebrochene Rollen
- Beschädigter oder gebrochener Kipp- oder Fußstützenmechanismus

#### 4.4 Voraussichtliche Nutzungsdauer

Die durchschnittliche Nutzungsdauer Ihres Sitzschalenstuhls beträgt 5 Jahre. Je nach Nutzungshäufigkeit und Wartung kann die Nutzungsdauer Ihres Sitzschalenstuhls länger oder kürzer sein.

#### 4.5 Nutzungsende

Am Ende seiner Nutzungsdauer muss Ihr Sitzschalenstuhl gemäß den geltenden Umweltvorschriften entsorgt werden. Dazu wird er im besten Fall zerlegt, um den Transport wiederverwertbarer Teile zu erleichtern.

## 5 Technische Daten

Die nachstehenden technischen Daten gelten für diesen Sitzschalenstuhl nur bei Standardeinstellungen und optimalen Umgebungsbedingungen. Berücksichtigen Sie diese Details bei der Benutzung.

Die Werte gelten nicht mehr, falls Ihr Sitzschalenstuhl modifiziert wurde, beschädigt ist oder starke Verschleißerscheinungen aufweist.

Tabelle 2: Technische Daten

<b>Marke</b>	<b>Vermeiren</b>	
<b>Adresse</b>	Vermeirenplein 1/15, B-2920 Kalmthout, Belgien	
<b>Typ</b>	Pflegestuhl, Typ Sitzschalenstuhl 	
<b>Modell</b>	<b>Altitude, Coraille</b>	
<b>Beschreibung</b>	<b>Abmessungen beider Stühle</b>	
Max. Benutzergewicht	<b>120 kg</b>	
Sitzkissenhöhe *	60 mm - 80 mm - 100 mm	
Rückenlehnenhöhe (je nach Sitzkissen)	832 mm - 812 mm - 792 mm	
Armstützenhöhe (je nach Sitzkissen)	275 mm - 255 mm - 235 mm	
Sitzbreite	380 mm - 400 mm - 420 mm - 440 mm - 480 mm	
Gesamtbreite	720 mm	
Gesamthöhe, einstellbar (bei 0°)	1295 mm - 1320 mm - 1345 mm	
Gesamthöhe, einstellbar (bei 40°)	950 mm - 975 mm - 1000 mm	
Gesamtlänge (minimal bei 0° bis maximal bei 40° mit B06 in Maximaleinstellung)	1090 mm bis 1640 mm	
Sitztiefe (in der Mitte)	440 mm - 460 mm - 480 mm	
Sitzflächenhöhe an der Vorderkante, einstellbar (bei 0°, mit 80-mm-Sitzkissen)	465 mm - 490 mm - 515 mm	
Sitzflächenwinkel, stufenlos einstellbar	0° bis +40°	
Fußstützenwinkel, stufenlos einstellbar	0° bis + 56°	
Rückenlehnenwinkel	90°	
Abstand zwischen Fußplatte und Sitz	350 mm bis 535 mm	
Statische Stabilität bergab	6 %	
Statische Stabilität bergauf	6 %	
<b>Beschreibung</b>	<b>Altitude</b>	<b>Coraille</b>
Gesamtgewicht	33,9 kg	39,0 kg
Gewicht des schwersten Teils (ohne Fußstütze)	31,6 kg	36,7 kg
Gewicht der abnehmbaren Teile Fußstütze B06 Tisch B12	2,3 kg 5,0 kg	2,3 kg 4,9 kg
Rollendurchmesser (Anzahl)	100 x 40 (4x)	150 x 30 (2x) 315 x 15 (2x)



DE

Beschreibung	Technische Daten
Leibgurt	Verfügbar
Hüftgurt	Verfügbar
Kopfablage	Verfügbar
Benutzungs- und Lagerungstemperatur	+5°C ~ +41°C
Benutzungs- und Lagerungsfeuchte	30 % ~ 70 %
Technische Änderungen jederzeit vorbehalten. Messtoleranz $\pm 15$ mm / 1,5 kg / 1,5° (* ) Verfügbarkeit je nach Land/Händler; gemessen in der Mitte	





## Sommaio

IT

<b>Premessa</b> .....	<b>2</b>
<b>1 Questo prodotto</b> .....	<b>3</b>
1.1 Descrizione .....	3
1.2 Accessori .....	4
<b>2 Prima dell'uso</b> .....	<b>5</b>
2.1 Uso previsto .....	5
2.2 Istruzioni generali di sicurezza .....	5
2.3 Simboli presenti sulla seggiola.....	5
2.4 Trasporto e magazzinaggio.....	6
<b>3 Uso della seggiola</b> .....	<b>7</b>
3.1 Freni.....	7
3.2 Trasferimento alla/dalla seggiola .....	8
3.3 Regolazioni per il comfort .....	8
<b>4 Manutenzione</b> .....	<b>10</b>
4.1 Punti di manutenzione .....	10
4.2 Istruzioni per la manutenzione .....	11
4.3 Soluzione dei problemi di funzionamento .....	11
4.4 Durata prevista.....	11
4.5 Fine vita .....	11
<b>5 Specifiche tecniche</b> .....	<b>12</b>

## Premessa

Grazie per la fiducia accordata ai prodotti Vermeiren. Questo manuale viene fornito come supporto per l'uso della relativa seggiola a guscio e delle sue opzioni operative. Leggerlo attentamente, in quanto aiuta a familiarizzarsi con il funzionamento, le prestazioni e le limitazioni della seggiola.

Per eventuali ulteriori domande successive alla lettura di questo manuale, rivolgersi al proprio rivenditore specializzato, che sarà lieto di fornire un supporto sull'argomento.

### **Nota importante**

Per garantire la propria sicurezza e prolungare la durata del prodotto, trattarlo con cura e farlo controllare e/o sottoporlo a manutenzione con regolarità.

La garanzia relativa al prodotto presuppone un uso e una manutenzione normali del medesimo, come descritti in questo manuale. I danni al prodotto dovuti a uso improprio o manutenzione carente causano la decadenza della garanzia.

Questo manuale rispecchia gli sviluppi più recenti del prodotto. Vermeiren si riserva il diritto di introdurre modifiche di questo tipo di prodotto senza alcun obbligo di adattare o sostituire i prodotti analoghi consegnati in precedenza.

Le immagini vengono utilizzate per chiarire le istruzioni contenute nel manuale. I dettagli del prodotto raffigurato possono essere diversi da quelli del prodotto in uso.

### **Informazioni disponibili**

Sul sito Web di Vermeiren, all'indirizzo <http://www.vermeiren.com/>, è sempre disponibile la versione più recente delle informazioni indicate di seguito. Visitare con regolarità tale sito per verificare l'esistenza di eventuali aggiornamenti.

Le persone ipovedenti possono scaricare la versione elettronica di questo manuale e farlo leggere da un software applicativo di sintesi vocale.



Questo manuale di istruzioni  
Per l'utente e il rivenditore specializzato



Istruzioni di installazione  
Per il rivenditore specializzato



Istruzioni di montaggio dell'attuatore  
Per il rivenditore specializzato



Manuale di assistenza  
Per il rivenditore specializzato



Dichiarazione di conformità CE

## 1 Questo prodotto

### 1.1 Descrizione

Le seggiole a guscio Altitude e Coraille sono molto comode, nonché facili da utilizzare e pulire. A seconda del Paese e del rivenditore, l'altezza (lo spessore) del cuscino del sedile della seggiola a guscio può essere differente. Per maggiori informazioni, leggere le specifiche tecniche fornite nel § 5.

L'immagine riportata di seguito mostra tutti i componenti di rilievo per l'utente e l'assistente.



Figura 1 Componenti importanti - modello Altitude



Figura 2 Componenti importanti - modello Coraille

## 1.2 Accessori

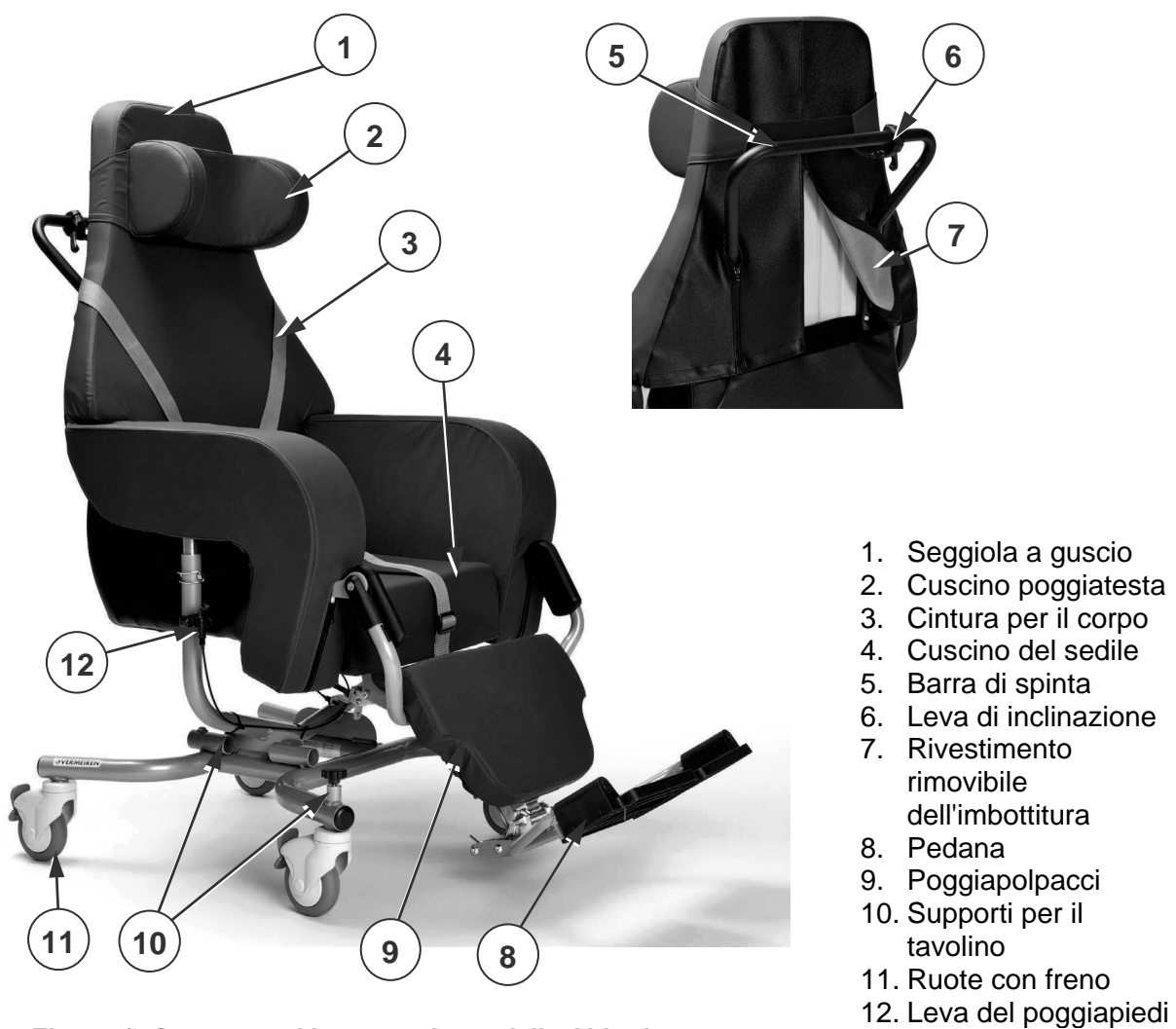
Sono disponibili i seguenti accessori:

- Tavolino (B12)
- Tavolino con ruote (378)
- Supporto per stampelle (B31)
- Supporto per siero (B52)
- Poggiapiedi con una pedana e un poggiapolpacci (B10)
- Poggiapiedi con due pedane e un poggiapolpacci (B6), vedere l'immagine
- Azionamento elettrico (attuatore e telecomando)

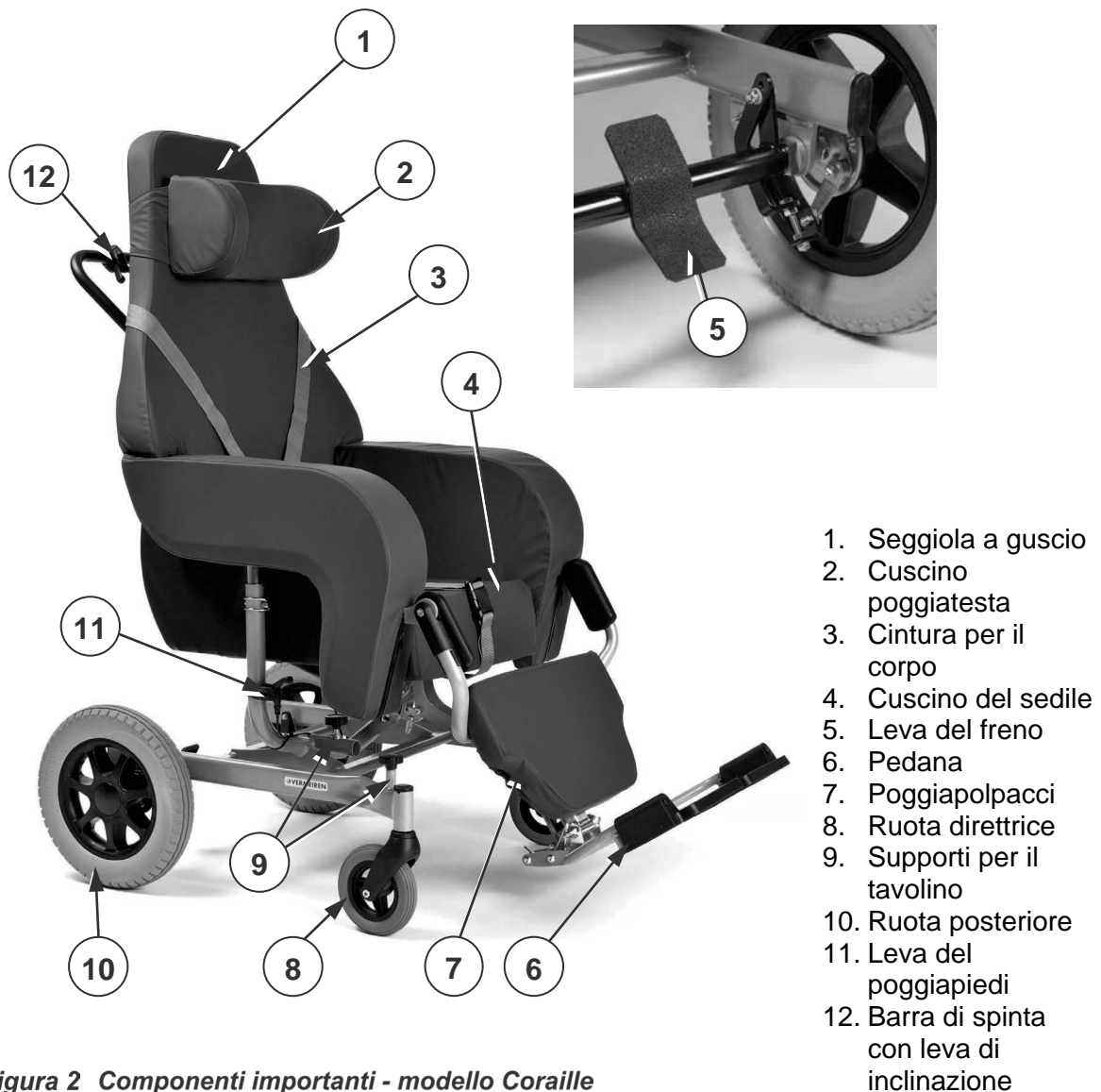
Per maggiori informazioni, consultare il proprio rivenditore specializzato.

## 2 Prima dell'uso

### 2.1 Uso previsto

**i** Questo paragrafo fornisce una breve descrizione dell'uso previsto della seggiola a guscio. Gli altri paragrafi aggiungono inoltre alle istruzioni ulteriori avvertenze di rilievo. Vermeiren desidera in tal modo portare all'attenzione dell'utente gli eventuali usi errati che possono presentarsi.

- Questa seggiola a guscio è adatta unicamente per l'uso al coperto su superfici piane orizzontali.
- Essa è progettata e realizzata esclusivamente come sedile e punto di riposo per una (1) sola persona di peso non superiore a 120 kg. Essa non è viceversa progettata per il trasporto di merci od oggetti, o per qualunque uso diverso da quello descritto in precedenza.
- Questa seggiola è studiata per essere azionata da assistenti o badanti.
- Se necessario, utilizzare esclusivamente accessori e ricambi approvati da Vermeiren.

Leggere tutte le informazioni tecniche di dettaglio e le limitazioni della seggiola riportate nel § 5.

### 2.2 Istruzioni generali di sicurezza



**ATTENZIONE**

Rischio di lesioni e/o danni

Durante l'uso, tenere presenti le seguenti avvertenze:

- Non dimenticare che alcune parti della seggiola possono diventare molto calde o fredde a causa della temperatura ambiente, della radiazione solare o di dispositivi di riscaldamento. Prestare attenzione quando si tocca la seggiola. In condizioni climatiche fredde, utilizzare indumenti protettivi.
- Affrontare soglie od ostacoli con cautela.
- Non modificare in alcun modo la seggiola.

### 2.3 Simboli presenti sulla seggiola

Sulla seggiola sono applicati i simboli contenuti nell'elenco che segue. I simboli sono riportati nella norma ISO pertinente (ISO 7000, ISO 7001 e IEC 417).



Peso massimo dell'utente, in kg



Solo per l'uso al coperto



Non destinata all'uso come sedile in un veicolo a motore



Pendenza massima di sicurezza, in ° (gradi).



Indicazione del modello

## 2.4 Trasporto e magazzinaggio

### **ATTENZIONE**

Rischio di lesioni e danni

- Prestare attenzione quando si attraversano con la seggiola eventuali passaggi stretti.
- Accertarsi che il passaggio in questione sia libero da oggetti, ostacoli e persone.
- Non percorrere mai rampe con una pendenza eccessiva; vedere le specifiche tecniche riportate nel § 5.

### 2.4.1 Spostamenti laterali

1. Utilizzare la leva di inclinazione per riportare la seggiola a guscio nella posizione di seduta; vedere il § 3.3.
2. Rilasciare i freni e spostare la seggiola a guscio utilizzando le sue ruote per raggiungere la destinazione desiderata; vedere il § 3.1.

**i** È possibile utilizzare una rampa per spingere la seggiola fino a un piano di appoggio superiore o inferiore.

Se ciò risulta impossibile, chiedere aiuto per sollevare la seggiola in due e portarla a destinazione.

1. Rimuovere il poggiatesta e tutti gli altri accessori; vedere il § 3.3.3.
2. Afferrare saldamente il telaio e il guscio con entrambe le mani e sollevare la seggiola dal pavimento. Non afferrare la seggiola utilizzando l'appoggio/gli appoggi per le gambe o le ruote.

### 2.4.2. Trasporto mediante un veicolo

#### **AVVERTENZA**

Rischio di lesioni

NON utilizzare la seggiola a guscio come sedile in un veicolo; vedere il simbolo successivo.

Non utilizzare la stessa cintura di sicurezza per passeggero e seggiola a guscio.



1. Collocare la seggiola nel veicolo attenendosi alle istruzioni fornite nel § 2.4.1
2. Riporre la seggiola a guscio e i suoi componenti nel bagagliaio. Se il bagagliaio e l'abitacolo NON sono separati o chiusi, assicurare saldamente al veicolo il telaio della seggiola a guscio. A tale scopo è possibile utilizzare una cintura di sicurezza disponibile del veicolo.
3. Una volta caricata la seggiola, inserire i suoi freni; vedere il § 3.1.

### 2.4.3. Magazzinaggio

#### **ATTENZIONE**

Rischio di danni

Avere cura di immagazzinare la seggiola a guscio in un luogo asciutto, per evitare la formazione di muffa e danni alla selleria; vedere anche le informazioni tecniche di dettaglio riportate nel § 6.

### 3 Uso della seggiola

#### **AVVERTENZA** Rischio di lesioni

- Leggere anzitutto il capitolo precedente per familiarizzarsi con l'uso previsto. **NON** utilizzare la seggiola senza avere letto e compreso a fondo tutte le istruzioni.
- In caso di dubbi o domande, non esitare a rivolgersi al proprio rivenditore specializzato di zona, al proprio fornitore di cure sanitarie o a un consulente tecnico per un aiuto al riguardo.

#### **ATTENZIONE** Rischio di lesioni e/o danni

- Accertarsi che dita, indumenti, cinture, fibbie o gioielli non si impiglino nei componenti in movimento durante il montaggio, l'uso o la regolazione.

### 3.1 Freni

#### **ATTENZIONE** Rischio di lesioni e/o danni

- Non utilizzare i freni per fare rallentare la seggiola a guscio.
- La regolazione dei freni deve essere eseguita esclusivamente da un rivenditore specializzato.

#### 3.1.1. Freni - modello Coraille

Ciascuna ruota posteriore è dotata di un freno a tamburo. La leva del freno consente di azionare contemporaneamente entrambi i freni:

- Inserimento dei freni [A]: Spingere verso il basso la leva del freno con un piede.
- Rilascio dei freni [B]: Sollevare la leva del freno con un piede.

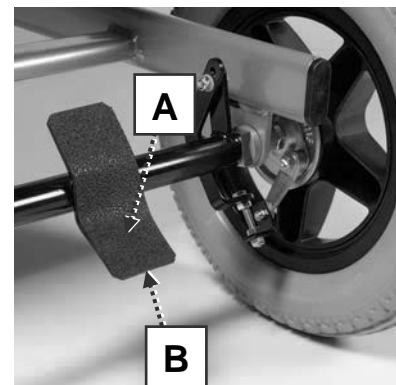

#### 3.1.2. Freni - modello Altitude

Ciascuna delle quattro ruote girevoli è dotata di un freno di parcheggio che ne blocca la rotazione e il rotolamento. Quando la seggiola a guscio si trova in posizione di parcheggio, tutti e quattro i freni sono inseriti.

- Rilascio dei freni [C]: Premere con un piede la parte superiore della leva del freno, spingendola all'indietro.
- Inserimento dei freni [D]: Premere con un piede la leva del freno, spingendola verso il basso, verso la ruota.

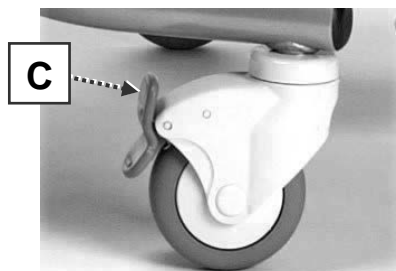

## 3.2 Trasferimento alla/dalla seggiola

### **ATTENZIONE**

Rischio di lesioni o di danni

- Se non si è in grado di effettuare il trasferimento in condizioni di sicurezza, richiedere l'assistenza di un'altra persona.
- Accertarsi che la persona che si trova sulla seggiola non possa sfilarsi dalla cintura per il corpo / i fianchi. Per evitare tale possibilità, regolare entrambe le cinture e inclinare la seggiola all'indietro.
- Per il trasferimento alla o dalla seggiola, ruotare anzitutto il poggiatesta / gli appoggi per le gambe portandoli in posizione verticale.

#### *Trasferimento*

1. Accertarsi che la seggiola a guscio si trovi nella posizione di seduta.
2. Portare il poggiatesta nella posizione più bassa, in modo che la/le pedana/e sia(n) a contatto con il suolo.
3. Se necessario, ruotare le pedane verso l'alto per rimuovere il poggiatesta.
4. Avvicinare il più possibile la seggiola a guscio alla poltrona, al divano, al sedile o al letto in cui si trova la persona da trasferire sulla seggiola stessa.
5. Accertarsi che la seggiola si trovi su una superficie piana orizzontale.
6. Ruotare in avanti e verso l'esterno le ruote girevoli anteriori.
7. Inserire i freni; vedere il § 3.1.
8. Aprire la fibbia della cintura per il corpo, e disporla di lato. Fare lo stesso con la cintura per i fianchi.
9. Trasferire la persona sulla/dalla seggiola con l'ausilio di uno o più assistenti o di un dispositivo di sollevamento.

#### *Posizione di seduta sulla seggiola*

1. Sedersi sul sedile con la parte inferiore della schiena contro lo schienale.
2. Accertarsi che la parte superiore delle gambe sia orizzontale e che i piedi si trovino in una posizione confortevole. Se necessario, regolare l'altezza (del cuscino) del sedile o il poggiatesta; vedere il § 3.3
3. Allacciare la cintura per i fianchi e quella per il corpo e regolarle in modo che siano il più aderenti possibile al corpo.

## 3.3 Regolazioni per il comfort

### **ATTENZIONE**

Rischio di lesioni o di danni

- Le regolazioni successive per il comfort possono essere eseguite da assistenti o badanti. Tutte le altre regolazioni vengono eseguite dal rivenditore specializzato, in base alle istruzioni di installazione; vedere la premessa.
- Tenere sempre conto del raggio di rotazione del poggiatesta, per evitare di causare lesioni alle persone o danni materiali.
- Se è presente un tavolino: Non inclinare la seggiola quando sul piano del tavolino sono presenti liquidi od oggetti. Prima di ripiegare lateralmente il piano del tavolino, accertarsi che il medesimo non colpisca persone od oggetti.
- Inserire sempre i freni prima di eseguire qualunque regolazione.



### 3.1.1. Angolazione del sedile / inclinazione del guscio

**i** La leva di inclinazione (6) trattiene in posizione la molla a gas del meccanismo di inclinazione. Non appena si tira tale leva, la molla a gas viene rilasciata.

#### *Variatione dell'inclinazione del sedile*

1. Afferrare saldamente la maniglia di spinta (5) e tirare con le dita la leva di inclinazione (6), come se si stringesse qualcosa.
2. Spingere verso il basso la maniglia di spinta per inclinare il sedile (fra 0° e + 40°).
3. Rilasciare la leva di inclinazione per bloccare la posizione.



#### *Ritorno nella posizione seduta*

1. Afferrare saldamente la maniglia di spinta e tirare con le dita la leva di inclinazione (6).
2. Spostare lentamente verso l'alto la maniglia di spinta. Rilasciare la leva di inclinazione per bloccare la posizione.

### 3.3.2 Angolazione del poggiatesta

**i** La leva (12) del poggiatesta trattiene in posizione la molla a gas del meccanismo di spinta. Non appena si tira tale leva, la molla a gas viene rilasciata.

Tirando la leva (12) del poggiatesta verso il fianco della seggiola, il poggiatesta (9) ruota verso l'alto. Spingendo manualmente il poggiatesta verso il basso mentre la leva è tirata, esso si riabbassa. Rilasciare la leva quando le gambe si trovano a un'altezza confortevole.

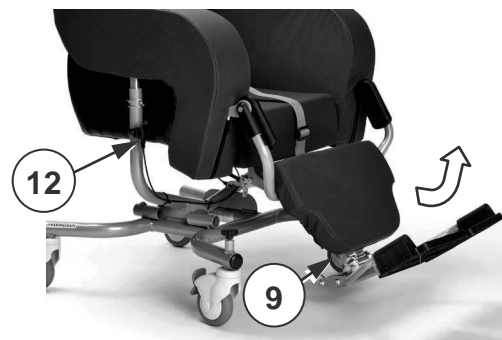

### 3.3.3 Lunghezza del poggiatesta

Le istruzioni fornite di seguito consentono di (s)montare il poggiatesta (1) senza rimuovere il poggiatesta.

La stessa procedura consente di regolare la lunghezza del poggiatesta (regolazione continua in un intervallo

#### **ATTENZIONE**

Rischio di danni

Quando lo si è regolato sulla dimensione massima, il poggiatesta viene a contatto con il suolo quando si riporta il sedile dalla posizione inclinata a quella di seduta. Prima di inclinare il sedile, accertarsi che il poggiatesta sia regolato sulla dimensione minima. di 185 mm).

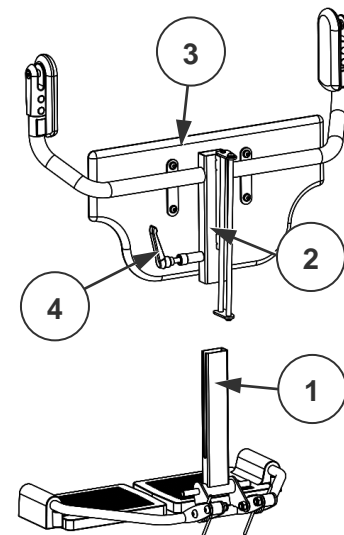

### Smontaggio

1. Allentare la leva di bloccaggio (4): Sollevarla e ruotarla in senso orario per portarla nella nuova posizione. Spingere poi verso il basso il bullone e ruotarlo in senso antiorario per allentarlo.
2. Ripetere tale procedura fino a quando il supporto (1) del poggiapiedi non è rilasciato. A questo punto, è possibile regolarlo o rimuoverlo.

### Montaggio/regolazione

1. Guidare il supporto (1) del poggiapiedi nella sede (2) dell'appoggio per le gambe situato dietro la piastra (3) del poggiapolpacci.
2. Regolare la lunghezza del supporto del poggiapiedi e serrare la leva (4) ruotandola in senso orario.
3. Accertarsi che la leva di bloccaggio (4) sia fissata saldamente.

## 4 Manutenzione

- i** Una cura regolare garantisce che la seggiola a guscio rimanga in perfette condizioni di funzionamento.

### 4.1 Punti di manutenzione



#### ATTENZIONE

Rischio di lesioni e danni

Riparazioni e sostituzioni devono essere eseguite esclusivamente da personale con un'opportuna formazione e utilizzando unicamente ricambi originali Vermeiren.



L'ultima pagina di questo manuale contiene un modulo di registrazione che consente ai rivenditori specializzati di registrare ogni intervento di assistenza.

La frequenza di assistenza dipende dalla frequenza e dall'intensità dell'uso. Concordare con il proprio rivenditore un calendario comune per le attività di ispezione / manutenzione / riparazione.

#### Prima di ciascun utilizzo

Ispezionare i seguenti punti:

- Tutti i componenti: Presenti e privi di danni o usura.
- Tutti i componenti: Puliti, vedere il § 4.2.1.
- Ruote, guscio, poggiapiedi, pedana/e, cintura per il corpo e cintura per i fianchi: Ben fissati.
- Funzionamento (delle molle a gas) della leva di inclinazione e di quella del poggiapiedi, freni e fibbie delle cinture.
- Ruote/pneumatici; mantenerli liberi da fili metallici, capelli, sabbia, fibre e altri contaminanti (olio, fango).
- Condizioni dei componenti del telaio: Assenza di deformazioni, instabilità, punti deboli o raccordi allentati
- Selleria della seggiola a guscio, cuscino poggiatesta, cuscino del sedile e cuscino poggiapolpacci: Assenza di usura eccessiva (punti ammaccati, danni o lacerazioni).

Rivolgersi al proprio rivenditore specializzato per le riparazioni o i ricambi eventualmente necessari.

## 4.2 Istruzioni per la manutenzione

### 4.2.1. Pulizia

**ATTENZIONE**

Rischio di danni

- Non pulire la seggiola con pulitori a vapore.
- Lavare i rivestimenti delle imbottiture come indicato nelle istruzioni riportate sull'etichetta di lavaggio.

Strofinare tutti i componenti rigidi del telaio della seggiola con un panno umido (non zuppo). Se necessario, utilizzare un detergente delicato, adatto per smalti e materiali sintetici. È possibile pulire la selleria con acqua tiepida e un detergente delicato. Non utilizzare per la pulizia detersivi o spugne abrasivi, né spazzole dure.

Per agevolare la pulizia, è possibile rimuovere i rivestimenti delle imbottiture (tramite cerniere lampo o fasce con velcro) e lavarli; vedere l'etichetta di lavaggio presente all'interno dei rivestimenti stessi.

### 4.2.2. Disinfezione

**ATTENZIONE**

Rischio di danni

La disinfezione deve essere eseguita esclusivamente da personale con un'opportuna formazione. Consultare il proprio concessionario autorizzato.

## 4.3 Soluzione dei problemi di funzionamento

**AVVERTENZA**

Rischio di lesioni e di danni alla seggiola

- NON riparare MAI personalmente la seggiola nel tentativo di risolvere il problema.

Anche se si utilizza la seggiola a guscio nel modo corretto, vi è comunque la possibilità che si verifichi un problema tecnico.

I sintomi elencati di seguito possono indicare un problema grave. Rivolgersi pertanto sempre al proprio rivenditore specializzato se si rileva una qualunque delle seguenti anomalie:

- Rumori strani;
- Usura irregolare del battistrada di uno pneumatico;
- Movimenti a scatti;
- Tendenza della seggiola a deviare lateralmente;
- Ruote danneggiate o rotte;
- Meccanismi di inclinazione o del poggiatesta danneggiati o rotti.

## 4.4 Durata prevista

La seggiola a guscio ha una durata media prevista di 5 anni. Tale valore aumenta o diminuisce a seconda della frequenza di utilizzo e della manutenzione.

## 4.5 Fine vita

A fine vita, occorre smaltire la seggiola conformemente alla legislazione ambientale locale. Il modo migliore per farlo consiste nello smontare la seggiola per agevolare il trasporto dei componenti riciclabili.

## 5 Specifiche tecniche

I dettagli tecnici riportati di seguito sono validi soltanto per la seggiola oggetto del manuale, con le impostazioni standard e in condizioni ambiente ottimali. Durante l'uso, tenere conto di questi dati di dettaglio.

I valori indicati non sono più validi se la seggiola ha subito modifiche o danni, oppure presenta un livello elevato di usura.

Tabella 1: Specifiche tecniche

<b>Marchio</b>	<b>Vermeiren</b>	
<b>Indirizzo</b>	Vermeirenplein 1/15, B-2920 Kalmthout, Belgio	
<b>Tipo</b>	Seggiola per assistenza, del tipo a guscio 	
<b>Modello</b>	<b>Altitude e Coraille</b>	

Descrizione	Dimensioni di entrambi i modelli	
Peso massimo dell'utente	<b>120 kg</b>	
Altezza del cuscino del sedile*	60, 80, 100 mm	
Altezza dello schienale (a seconda del cuscino del sedile)	832, 812, 792 mm	
Altezza dei braccioli (a seconda del cuscino del sedile)	275, 255, 235 mm	
Larghezza del sedile	380, 400, 420, 440, 480 mm	
Larghezza complessiva	720 mm	
Altezza complessiva, regolabile (a 0°)	1.295, 1.320, 1.345 mm	
Altezza complessiva, regolabile (a 40°)	950, 975, 1.000 mm	
Lunghezza complessiva (minima a 0°, massima a 40° con l'elemento B06 regolato sul valore massimo)	1.090 - 1.640 mm	
Profondità del sedile (al centro)	440, 460, 480 mm	
Altezza della superficie del sedile in corrispondenza del bordo anteriore, regolabile (a 0°, con cuscino del sedile da 80 mm)	465, 490, 515 mm	
Angolazione del piano del sedile, regolabile in modo continuo	0° - +40°	
Angolazione del poggiatesta, regolabile in modo continuo	0° - +56°	
Angolazione dello schienale	90°	
Distanza fra pedana e sedile	350 - 535 mm	
Stabilità statica in discesa	6%	
Stabilità statica in salita	6%	
Descrizione	Altitude	Coraille
Massa totale	33,9 kg	39,0 kg
Massa del componente più pesante (senza poggiatesta)	31,6 kg	36,7 kg
Masse dei componenti rimovibili		
	Poggiatesta B06	2,3 kg
	Tavolino B12	5,0 kg
		2,3 kg
		4,9 kg
Diametro delle ruote (e loro numero)	100 x 40 (4x)	150 x 30 (2x) 315 x 15 (2x)



Descrizione	Specifiche
Cintura per il corpo	Disponibile
Cintura per i fianchi	Disponibile
Cuscino poggiatesta	Disponibile
Temperatura di magazzinaggio e di utilizzo	+5 °C - +41 °C
Umidità di magazzinaggio e di utilizzo	30% - 70%
Vermeiren si riserva il diritto di introdurre modifiche tecniche. Tolleranze di misurazione $\pm 15$ mm / 1,5 kg / 1,5°. (* ) La disponibilità dipende dal Paese/concessionario; valori misurati al centro	



**IT**

Questa pagina è stata intenzionalmente lasciata in bianco.



## Índice

<b>Introducción</b> .....	<b>2</b>
<b>1 El producto</b> .....	<b>3</b>
1.1 Descripción .....	3
1.2 Accesorios .....	4
<b>2 Antes de su uso</b> .....	<b>5</b>
2.1 Uso previsto .....	5
2.2 Instrucciones generales de seguridad .....	5
2.3 Símbolos presentes en la silla monocarcasa .....	5
2.4 Transporte y almacenamiento.....	6
<b>3 Uso de esta silla</b> .....	<b>7</b>
3.1 Frenos.....	7
3.2 Trasladarse hacia/de la silla.....	8
3.3 Ajustes de comodidad.....	8
<b>4 Mantenimiento</b> .....	<b>10</b>
4.1 Puntos de mantenimiento .....	10
4.2 Instrucciones de mantenimiento .....	11
4.3 Resolución de problemas .....	11
4.4 Vida útil prevista.....	11
4.5 Fin de vida útil.....	11
<b>5 Especificaciones técnicas</b> .....	<b>12</b>

## Introducción

Le agradecemos su confianza en los productos Vermeiren. Le ofrecemos este manual para ayudarle en la utilización de su silla monocarcasa y sus opciones de manejo. Léalo detenidamente. Le ayudará a familiarizarse con el manejo, las capacidades y limitaciones de su silla monocarcasa.

Si todavía tiene alguna duda después de leer este manual, contacte con su distribuidor especializado, estará encantado de ayudarle.

### **Nota importante**

Para garantizar su seguridad y prolongar la vida útil de su producto, cuídalo bien y asegúrese de realizar revisiones y mantenimientos de manera regular.

La garantía de este producto se basa en el uso y mantenimiento normales descritos en este manual. La garantía se invalida si el producto sufre cualquier daño causado por un uso indebido o falta de mantenimiento.

Este manual refleja los desarrollos más recientes del producto. Vermeiren se reserva el derecho a implementar cambios en este tipo de producto sin que ello suponga obligación alguna de adaptar o cambiar productos similares previamente entregados.

Las imágenes están presentes para clarificar las instrucciones contenidas en este manual. Los detalles del producto mostrado pueden variar con su producto.

### **Información disponible**

En nuestro sitio web <http://www.vermeiren.com/> siempre encontrará la versión más reciente de la siguiente información. Consulte este sitio web de manera regular para estar al tanto de posibles actualizaciones.

Las personas con discapacidad visual pueden descargarse la versión electrónica del manual y utilizar un software de síntesis de voz para poder oír su contenido.



Este manual de instrucciones  
Para el usuario y el distribuidor especializado



Instrucciones de instalación  
Para el distribuidor especializado



Instrucciones de instalación del actuador  
Para el distribuidor especializado



Manual de mantenimiento  
Para el distribuidor especializado



Declaración CE de conformidad



## 1 El producto

### 1.1 Descripción

Las sillas monocarcasa Altitude y Coraille son muy cómodas, y, además, fáciles de manejar y limpiar. Dependiendo del país y del distribuidor, el cojín del asiento de la silla monocarcasa puede variar de altura (grosor). Para más información, léase las especificaciones técnicas en §5.

La siguiente imagen muestra todas las partes relevantes para el usuario y el auxiliar.



Figura 1 Piezas importantes Altitude



1. Silla monocarcasa
2. Almohadilla para la cabeza
3. Cinturón de sujeción
4. Cojín del asiento
5. Palanca de freno
6. Reposapiés
7. Soporte para pantorrillas
8. Rueda direccional
9. Soportes de mesa
10. Rueda trasera
11. Palanca del reposapiés
12. Barra de empuje con palanca de inclinación

**Figura 2** Piezas importantes Coraille

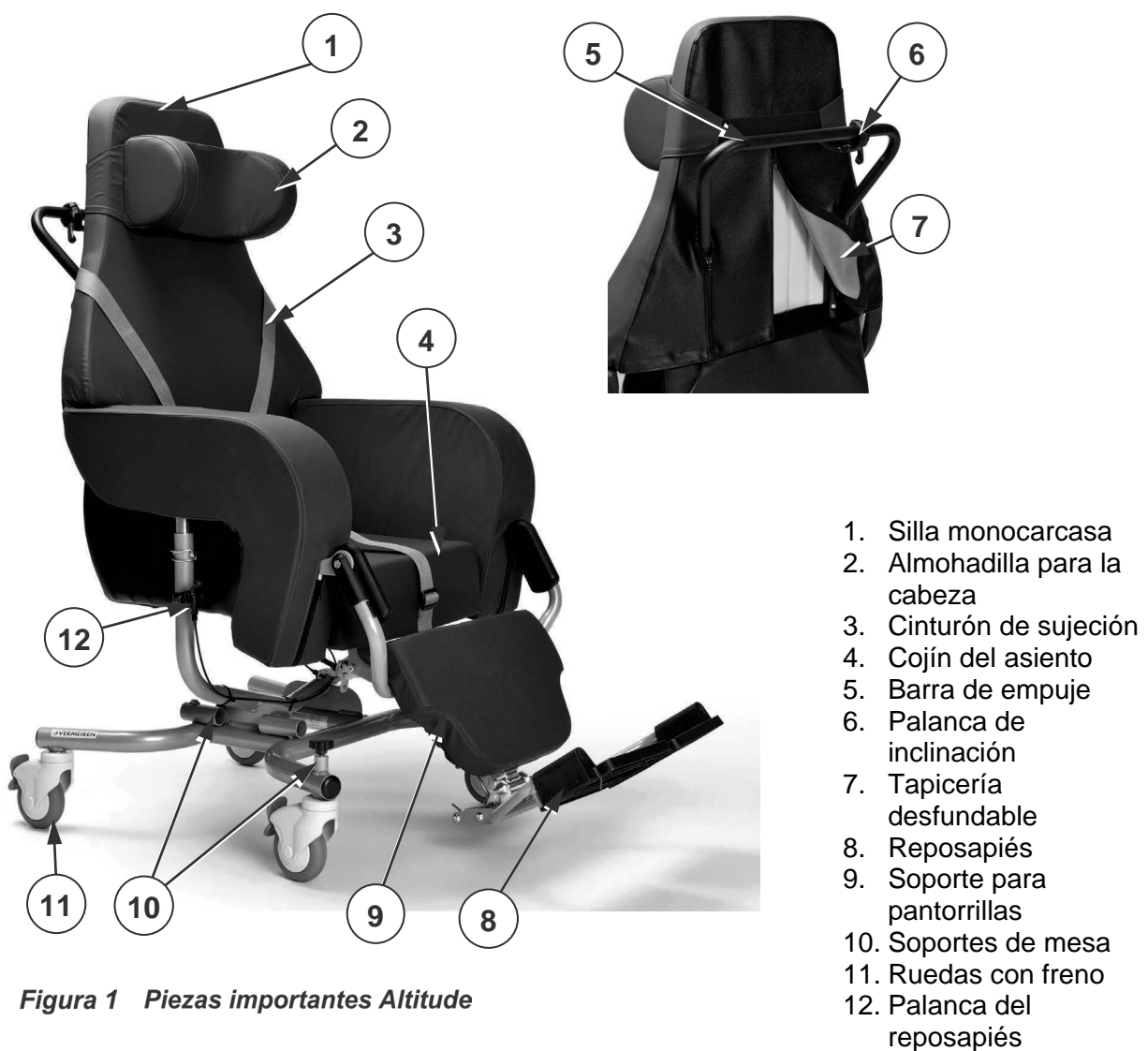
## 1.2 Accesorios

Los siguientes accesorios están disponibles:

- Mesa (B12)
- Mesa con ruedas (378)
- Sujetamuletas (B31)
- Soporte para el suero (B52)
- Reposapiés con una paleta y un soporte para pantorrillas (B10)
- Reposapiés con dos paletas y un soporte para pantorrillas (B6), véase la imagen
- Operación eléctrica (actuador y mando)

Para más información, consulte con su distribuidor especializado.

## 2 Antes de su uso

ES

### 2.1 Uso previsto

**i** Este párrafo describe brevemente el uso previsto de la silla monocarcasa. También se incluyen avisos pertinentes a las instrucciones en otros párrafos. De esta manera se pretende avisar al usuario de un eventual mal uso del aparato.

- La silla monocarcasa es apta exclusivamente para interiores, en suelos planos y nivelados.
- Esta silla monocarcasa está diseñada y fabricada exclusivamente para transportar a una (1) persona con un peso máximo de 120kg. No está diseñada para transportar mercancías u objetos, o para otros usos que no sean los descritos anteriormente.
- Esta silla debe ser manejada por un auxiliar o un cuidador.
- Si fuera aplicable, utilizar sólo accesorios y piezas de repuesto aprobadas por Vermeiren.

Consulte todos los detalles técnicos y las limitaciones de la silla monocarcasa en §5.

### 2.2 Instrucciones generales de seguridad

 PRECAUCIÓN Riesgo de lesiones y daños

Tenga en cuenta las siguientes advertencias durante su utilización:

- Téngase en cuenta que ciertas partes de la silla monocarcasa pueden llegar a calentarse o enfriarse demasiado a causa de la temperatura ambiente, la luz del sol, equipos de calefacción, etc. Tenga siempre cuidado al tocar la silla monocarcasa. Utilizar ropa protectora cuando haga frío.
- Superar umbrales y obstáculos con cuidado.
- No modificar de ningún modo esta silla monocarcasa.

### 2.3 Símbolos presentes en la silla monocarcasa

Los símbolos de la siguiente lista son aplicables a la silla monocarcasa. Los símbolos se encuentran en la norma ISO pertinente (ISO 7000, ISO 7001 y IEC 417)



Peso máximo del usuario en kg



Uso exclusivo en interiores



No está destinada para ser usada como asiento en un vehículo



Pendiente máxima segura en ° (grados).



Tipo de modelo

## 2.4 Transporte y almacenamiento



PRECAUCIÓN

Riesgo de lesiones y daños

- Prestar mucha atención al pasar la silla por caminos estrechos.
- Asegurarse de que el camino esté libre de objetos, obstáculos y personas.
- No utilizar nunca rampas con un ángulo de inclinación demasiado pronunciado, véanse las especificaciones técnicas de §5.

### 2.4.1 Mover a un lado

1. Utilizar la palanca de inclinación y colocar la silla monocarcasa en la posición de sentado, véase §3.3.
2. Soltar los frenos, tomar la silla monocarcasa y moverla a su destino utilizando las ruedas, véase §3.1.



Se puede usar una rampa para empujar la silla a un nivel más alto o más bajo.

Si esto no es posible, pedir ayuda para elevar la silla con dos personas y llevarla a su destino.

1. Retirar el reposapiés y el resto de accesorios, véase §3.3.3.
2. Agarrar firmemente el bastidor y la monocarcasa con ambas manos y elevarla del suelo. No utilizar el reposapiés ni las ruedas para agarrar la silla.

### 2.4.2 Transporte mediante vehículo



AVISO

Riesgo de lesiones

NO utilizar la silla monocarcasa como asiento en un vehículo, véase el siguiente símbolo.

Nunca utilizar el mismo cinturón de seguridad para el pasajero y la silla monocarcasa.



1. Colocar la silla en el vehículo según las instrucciones en §2.4.1
2. Almacenar la silla monocarcasa y sus piezas en el maletero. Si el maletero y los asientos del coche NO están separados o cerrados, fijar bien el bastidor de la silla monocarcasa al vehículo. Se puede usar el cinturón de seguridad del vehículo para este fin.
3. Aplicar los frenos después de descargar, véase §3.1.

### 2.4.3 Almacenamiento

PRECAUCIÓN

Riesgo de daños

Asegurarse de que la silla monocarcasa se almacene seca, para prevenir la formación de moho y daños a la tapicería, véase también los detalles técnicos.

## 3 Uso de esta silla



### AVISO

Riesgo de lesiones

- Leer antes los capítulos anteriores e informarse sobre el uso previsto. NO utilizar la silla si no se han leído detenidamente y entendido completamente todas las instrucciones.
- En caso de dudas, contacte con su distribuidor especializado local, proveedor de cuidados o asesor técnico para recibir asesoramiento.



### PRECAUCIÓN

Riesgo de lesiones y daños

- Asegurarse de que dedos, ropa, cinturones, hebillas o joyas no queden atrapados por piezas móviles durante su montaje, uso o ajuste.

### 3.1 Frenos



### PRECAUCIÓN

Riesgo de lesiones y daños

- No utilizar los frenos para reducir la velocidad de la silla monocarcasa.
- Los frenos sólo pueden ser ajustados por un distribuidor especializado.

#### 3.1.1 Frenos del modelo Coraille

Cada rueda trasera viene con un freno de tambor. Ambos frenos pueden manejarse simultáneamente con la palanca de freno:

- Aplicar los frenos [A]: Utilizar el pie para presionar la palanca de freno hacia abajo.
- Soltar los frenos [B]: Utilizar el pie para empujar la palanca de freno hacia arriba.

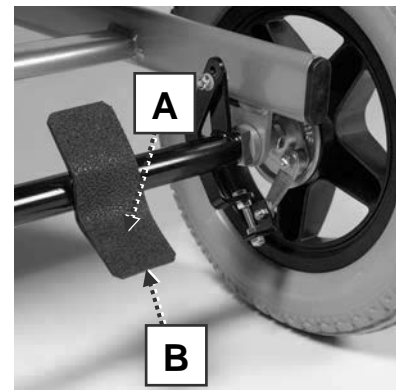

#### 3.1.2 Frenos modelo Altitude

Cada una de las cuatro ruedas pivotantes viene con un freno de estacionamiento que bloquea el giro y el rodamiento de la rueda.

Cuando la silla monocarcasa está en la posición de estacionamiento, los cuatro frenos están aplicados.

- Soltar los frenos [C]: Utilizar el pie para presionar la palanca de freno hacia delante.
- Aplicar los frenos [D]: Utilizar el pie para presionar la palanca de freno hacia abajo, contra la rueda.

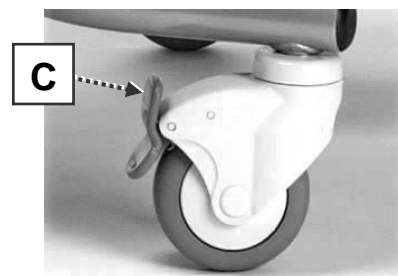

## 3.2 Trasladarse hacia/de la silla



### PRECAUCIÓN

Riesgo de lesiones o daños

- En caso de que no pueda hacer el traslado de manera segura, pídale ayuda a alguien.
- Asegurarse de que la persona en la silla tenga bien abrochados el cinturón para la cadera y el cinturón de sujeción. Ajustar ambos cinturones e inclinar la silla hacia atrás para evitar esto.
- Para trasladarse hacia o desde una silla, antes de todo girar la paleta del reposapiés en posición vertical.

#### *Traslado*

1. Asegurarse de que la silla monocarcasa esté en la posición de sentado.
2. Ajustar el reposapiés a la posición más baja para que el reposapiés toque el suelo.
3. Si fuera necesario, girar el reposapiés hacia arriba o retirar la paleta.
4. Posicionar la silla monocarcasa lo más cerca posible de la persona, mientras esta esté sentada en su silla, sofá, asiento o cama.
5. Asegurarse de que la silla está encima de un suelo plano y nivelado.
6. Girar las ruedas pivotantes delanteras hacia afuera, al frente.
7. Aplicar los frenos, véase §3.1.
8. Abrir la hebilla del cinturón de sujeción y colocarlo a un lado. Hacer lo mismo con el cinturón para la cadera.
9. Trasladar a la personas hacia o desde la silla con ayuda de un auxiliar o equipo de izado.

#### *Sentarse en la silla*

1. Sentarse en el asiento apoyando la zona lumbar contra el respaldo.
2. Asegurarse de que los muslos estén en posición horizontal y que los pies estén en una posición cómoda. Si fuera necesario, ajustar la altura del asiento (cojín) o del reposapiés, véase §3.3
3. Abrochar el cinturón para la cadera y el de sujeción y ajustarlos lo más ceñido posible al cuerpo.

## 3.3 Ajustes de comodidad



### PRECAUCIÓN

Riesgo de lesiones o daños

- Los siguientes ajustes de comodidad pueden realizarlos el auxiliar o el cuidador. El resto de ajustes ha de realizarlos su el distribuidor especializado siguiendo el manual de instalación, véase la introducción.
- Tener siempre en cuenta el alcance de giro del reposapiés para evitar lesionar a otras personas o dañar objetos.
- Si hay una mesa instalada: No inclinar la silla cuando hay líquidos u objetos encima de la mesa. Antes de desenvolver la mesa hacia afuera, asegurarse de que no dé contra una persona u objeto.
- Siempre aplicar los frenos antes de realizar mantenimientos.

### 3.3.1 Ángulo de asiento / Inclinación de la monocarcasa

**i** La palanca de inclinación (6) mantiene el resorte de gas del mecanismo de inclinación en su posición. Cuando se tira de la palanca de inclinación, el resorte de gas es liberado.

*Para cambiar la inclinación de asiento*

1. Sujetar fuertemente la manija de empuje (5) y tirar con el dedo la palanca de inclinación (6) apretándola.
2. Presionar la manija de empuje hacia abajo para inclinar el asiento (entre 0° y + 40°).
3. Liberar la palanca de inclinación para bloquear la posición.



*Para volver a la posición de sentado*

1. Sujetar fuertemente la manija de empuje y tirar con el dedo la palanca de inclinación (6).
2. Mover la manija de empuje lentamente hacia arriba. Liberar la palanca de inclinación para bloquear la posición.

### 3.3.2 Ángulo del reposapiés

**i** La palanca del reposapiés (12) mantiene el resorte de gas del mecanismo de inclinación en su posición. Cuando se tira de la palanca del reposapiés, el resorte de gas es liberado.

Al tirar de la palanca del reposapiés (12) en el lateral de la silla, el reposapiés (9) se elevará. Al empujar el reposapiés manualmente hacia abajo mientras se tira de la palanca, vuelve a descender. Liberar la palanca cuando los pies estén a una altura cómoda.

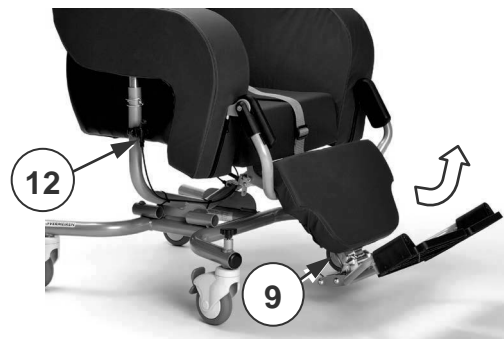

### 3.3.3 Longitud del reposapiés

El reposapiés (1) puede montarse y desmontarse sin retirar el soporte para pantorrillas siguiendo las siguientes instrucciones.

Asimismo, se puede ajustar la longitud del reposapiés (alcance 185 mm: sin escalonamientos).

**PRECAUCIÓN** Riesgo de daños

Cuando el reposapiés está ajustado a su tamaño máximo, tocará el suelo cuando el asiento inclinado se vuelva a colocar en la posición de sentado. Asegurarse de que el reposapiés esté de vuelta en su tamaño mínimo antes de inclinar el asiento.

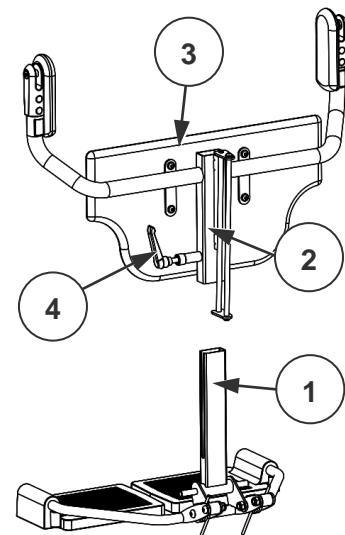

### Desmontar

1. Aflojar la palanca de apriete (4): Tirar de ella hacia arriba, girar hacia la derecha para cambiarla a una nueva posición. Después, empujar hacia abajo hasta que toque la tuerca y girar hacia la izquierda para aflojar la tuerca.
2. Repetir esto hasta que el soporte del reposapiés (1) se haya liberado. Ahora se puede ajustar y retirar.

### Montar/ajustar

1. Guiar el soporte del reposapiés (1) hacia la conexión del reposapiés (2), detrás de la placa del soporte para pantorrillas (3).
2. Ajustar la longitud del soporte del reposapiés y fijar fuerte la palanca (4) girando hacia la derecha.
3. Asegurarse de que la palanca de apriete (4) este bien fijada.

## 4 Mantenimiento

- i** Un mantenimiento regular asegura que la silla monocarcasa permanezca en perfecto estado.

### 4.1 Puntos de mantenimiento

 **PRECAUCIÓN** Riesgo de lesiones y daños

Cualquier reparación o cambios sólo pueden llevarse a cabo por personal debidamente cualificado y sólo pueden utilizarse piezas de recambio Vermeiren originales.

- i** La última página de este manual contiene un formulario de registro para que el distribuidor especializado pueda registrar cada mantenimiento. La frecuencia de los mantenimientos depende de la frecuencia e intensidad de uso. Póngase en contacto con su distribuidor para acordar un horario común para realizar inspecciones, mantenimientos y reparaciones.

#### Antes de cada uso

Inspeccionar los siguientes puntos:

- Todas las piezas: Presentes y sin daños o desgastes.
- Todas las piezas: Limpieza, véase § 4.2.1.
- Ruedas, monocarcasa, reposapiés, paletas para el reposapiés, cinturón de sujeción, cinturón para la cadera: Bien asegurados.
- Funcionamiento de la palanca de inclinación y de la palanca del reposapiés (resortes de gas), frenos, hebillas de los cinturones.
- Ruedas/neumáticos: Mantenerlos libres de cables, pelos, arena, fibras y otro tipo de residuos (aceite, barro).
- Estado de las piezas del bastidor: Sin deformaciones, inestabilidad, debilidad o conexiones sueltas
- Tapicería de la silla monocarcasa, almohadilla para la cabeza, cojín del asiento, almohadilla del soporte para pantorrillas: Sin desgastes excesivos (como abolladuras, daños o grietas).

Póngase en contacto con su distribuidor especializado para posibles reparaciones o cambio de piezas.



## 4.2 Instrucciones de mantenimiento

### 4.2.1 Limpieza

**PRECAUCIÓN** Riesgo de daños

- No utilizar nunca una limpiadora de vapor para limpiar la silla.
- Limpiar la tapicería desfundable según las instrucciones en la etiqueta de lavado.

Limpiar todas las piezas rígidas del bastidor de la silla con un paño húmedo (no empapado). Si fuera necesario, utilizar un jabón suave que sea apto para limpiar superficies barnizadas y sintéticas.

La tapicería puede limpiarse con agua templada y jabón suave. No utilizar productos de limpieza abrasivos, ni un cepillo duro para limpiarla.

Para facilitar la limpieza, la tapicería desfundable puede quitarse (mediante cremalleras y cintas Velcro). Después, se pueden lavar, véase la etiqueta de lavado dentro de la tapicería desfundable.

### 4.2.2 Desinfección

**PRECAUCIÓN** Riesgo de daños

La desinfección sólo puede llevarla a cabo personal debidamente cualificado. Consulte con su distribuidor especializado al respecto.

## 4.3 Resolución de problemas



**AVISO**

Riesgo de lesiones y daños a la silla

- No intente NUNCA reparar problemas con la silla por su cuenta.

Aunque se utilice la silla monocarcasa de la manera indicada, también pueden surgir a veces problemas técnicos.

Los siguientes síntomas pueden significar un problema grave. Se recomienda, por tanto, ponerse siempre en contacto con su distribuidor especializado si nota los siguientes problemas:

- Ruidos extraños;
- Desgaste desigual de la banda de uno de los neumáticos;
- Movimientos bruscos;
- La silla se desvía a un lado;
- Ruedas dañadas o rotas;
- Mecanismo de inclinación o del reposapiés dañados o rotos.

## 4.4 Vida útil prevista

La vida útil media de la silla monocarcasa es de 5 años. La vida útil de la silla aumentará o disminuirá dependiendo de la frecuencia de uso y el mantenimiento.

## 4.5 Fin de vida útil

Al final de la vida útil, deberá desechar la silla siguiendo las leyes medioambientales de su localidad. Para transportar materiales reciclables de la silla de manera más cómoda, se recomienda que se desmonte primero.

## 5 Especificaciones técnicas

Los datos técnicos expuestos a continuación son sólo válidos para esta silla, con configuración estándar y en condiciones ambientales óptimas. Tener en cuenta estos datos durante la utilización del scooter.

Los valores aquí expuestos dejarán de ser aplicables si la silla ha sido modificada, se ha dañado, o sufre de un desgaste intenso.

Tabla 1: Especificaciones Técnicas

<b>Marca</b>	<b>Vermeiren</b>
<b>Dirección</b>	Vermeirenplein 1/15, B-2920 Kalmthout, Bélgica
<b>Tipo</b>	Silla de cuidados, tipo monocarcasa 
<b>Modelo</b>	<b>Altitude, Coraille</b>
<b>Descripción</b>	<b>Dimensiones de ambas sillas</b>
Peso máx. del usuario	<b>120 kg</b>
Altura del cojín del asiento *	60 mm - 80 mm - 100 mm
Altura del respaldo (depende del cojín del asiento)	832 mm - 812 mm - 792 mm
Altura de los reposabrazos (depende del cojín del asiento)	275 mm - 255 mm - 235 mm
Anchura del asiento	380 mm - 400 mm - 420 mm - 440 mm - 480 mm
Anchura total	720 mm
Altura total, ajustable (a 0°)	1.295 mm - 1.320 mm - 1.345 mm
Altura total, ajustable (a 40°)	950 mm - 975 mm - 1.000 mm
Longitud total (mínima a 0° y máxima a 40° con B06 al ajuste máximo)	1.090 mm hasta 1.640 mm
Profundidad del asiento (en el centro)	440 mm – 460 mm – 480 mm
Altura de la superficie del asiento desde el borde delantero, ajustable (a 0°, con un cojín del asiento de 80 mm)	465 mm - 490 mm - 515 mm
Ángulo del asiento, ajustable sin escalonamientos	0° hasta +40°
Ángulo del reposapiés, ajustable sin escalonamientos	0° hasta +56°
Ángulo del respaldo	90°
Distancia entre la paleta del reposapiés y el asiento	350 mm hasta 535 mm
Estabilidad estática cuesta abajo	6%
Estabilidad estática cuesta arriba	6%



Descripción	Altitude	Coraille
Peso total	33,9 kg	39,0 kg
Peso de la parte más pesada (sin reposapiés)	31,6 kg	36,7 kg
Peso de las piezas desmontables		
Reposapiés B06	2,3 kg	2,3 kg
Mesa B12	5,0 kg	4,9 kg
Diámetro de las ruedas (número)	100 x 40 (4x)	150 x 30 (4x) 315 x 15 (4x)
Descripción	Especificaciones	
Cinturón de sujeción	Disponible	
Cinturón para la cadera	Disponible	
Almohadilla para la cabeza	Disponible	
Temperatura de almacenamiento y uso	+5 °C ~ +41 °C	
Humedad de almacenamiento y uso	30% ~ 70%	
Nos reservamos el derecho a introducir cambios técnicos. Tolerancia dimensional ± 15 mm / 1,5 kg / 1,5°.		
(*) Su disponibilidad depende del país/distribuidor; medido en el centro		

ES



**ES**

Esta página se ha dejado en blanco intencionadamente



## Spis treści

<b>Wstęp</b> .....	<b>2</b>
<b>1 Niniejszy produkt</b> .....	<b>3</b>
1.1 Opis .....	3
1.2 Akcesoria .....	4
<b>2 Przed użyciem</b> .....	<b>5</b>
2.1 Przewidziane zastosowanie .....	5
2.2 Ogólne instrukcje bezpieczeństwa .....	5
2.3 Symbole na wózku .....	5
2.4 Transport, składanie i przechowywanie .....	6
<b>3 Użytkowanie wózka</b> .....	<b>6</b>
3.1 Hamulce .....	7
3.2 Przesiadanie się na wózek/z wózka .....	7
3.3 Regulacje elementów mających wpływ na wygodę użytkowania .....	8
<b>4 Konserwacja</b> .....	<b>9</b>
4.1 Punkty poddawane konserwacji .....	9
4.2 Instrukcje konserwacji .....	10
4.3 Diagnozowanie i rozwiązywanie problemów .....	10
4.4 Oczekiwany okres użytkowania .....	11
4.5 Koniec użytkowania .....	11
<b>5 Dane techniczne</b> .....	<b>11</b>

**PL**

## Wstęp

Dziękujemy za zaufanie firmie Vermeiren i jej produktom. Niniejsza instrukcja pomoże właścicielowi w eksploatacji wózka pielęgnacyjnego i korzystaniu z jego opcji. Prosimy o uważne przeczytanie instrukcji obsługi. Pozwoli ona na zapoznanie się z działaniem, możliwościami i ograniczeniami wózka.

W razie pytań, na które odpowiedzi nie ma w instrukcji, prosimy o kontakt z Państwa wyspecjalizowanym sprzedawcą. Sprzedawca chętnie służy pomocą w tym zakresie.

### **Ważna uwaga**

Aby zapewnić bezpieczeństwo i wydłużyć okres użytkowania produktu, prosimy o dbanie o niego oraz regularne dokonywanie przeglądów i serwisowanie.

Gwarancja na produkt jest udzielona przy założeniu normalnego użytkowania i konserwacji, opisanych w niniejszej instrukcji. Uszkodzenie produktu spowodowane nieprawidłową eksploatacją lub brakiem konserwacji spowoduje unieważnienie gwarancji.

Instrukcja obejmuje najnowsze rozwiązania zastosowane w produkcie. Firma Vermeiren ma prawo do wprowadzania zmian w produktach tego typu bez obowiązku adaptowania lub wymiany podobnych, poprzednio dostarczonych produktów.

Ilustracje stanowią dodatkowe objaśnienia do instrukcji w niniejszym podręczniku. Szczegóły przedstawionego produktu mogą się różnić od rzeczywistego produktu posiadanego przez użytkownika.

### **Dostępne informacje**

W naszej witrynie internetowej <http://www.vermeiren.com/> zawsze znajduje się najnowsza wersja następujących informacji. Prosimy regularnie odwiedzać witrynę, ponieważ możemy w niej zamieszczać zaktualizowane informacje.

Osoby z zaburzeniami wzroku mogą pobrać elektroniczną wersję niniejszej instrukcji i odsłuchać ją przy użyciu oprogramowania zamieniającego tekst na mowę.



Instrukcja obsługi  
Dla użytkownika i wyspecjalizowanego sprzedawcy



Instrukcje instalacji  
Dla wyspecjalizowanego sprzedawcy



Instrukcje montażu silownika  
Dla wyspecjalizowanego sprzedawcy



Instrukcja serwisowa  
Dla wyspecjalizowanego sprzedawcy



Deklaracja zgodności WE

## 1 Niniejszy produkt

### 1.1 Opis

Wózki pielęgnacyjne Altitude i Coraille są bardzo wygodne i proste w obsłudze, a także łatwe do czyszczenia. Zależnie od kraju i sprzedawcy, poduszka siedziska wózka pielęgnacyjnego może mieć różną wysokość (grubość). Aby dowiedzieć się więcej, należy się zapoznać z danymi technicznymi w §5.

Na kolejnym rysunku przedstawiono wszystkie części istotne z punktu widzenia użytkownika i asystenta.



1. Fotel wózka
2. Podglówek
3. Pasy bezpieczeństwa
4. Poduszka siedziska
5. Rączka do pchania
6. Dźwignia pochylenia
7. Zdejmowana tapicerka
8. Podpórka pod stopy
9. Podpórka pod łydki
10. Wsporniki stolika
11. Koła z hamulcem
12. Dźwignia podnóżka

Ilustracja 1 Ważne części Altitude

PL



**Ilustracja 2** Ważne części Coraille

## 1.2 Akcesoria

Dostępne są następujące akcesoria:

- Stolik (B12)
- Stolik z kółkami (378)
- Uchwyt na kule (B31)
- Uchwyt na kropłówkę (B52)
- Podnóżek z jedną podpórką pod stopy i podpórką pod łydki (B10)
- Podnóżek z dwiema podpórkami pod stopy i jedną podpórką pod łydki (B6), patrz ilustracja
- Mechanizm elektryczny (siłownik i manipulator)

Aby dowiedzieć się więcej, należy się skontaktować z wyspecjalizowanym sprzedawcą.



## 2 Przed użyciem

### 2.1 Przewidziane zastosowanie

**i** W niniejszej sekcji przedstawiono krótki opis przewidzianego zastosowania wózka pielęgnacyjnego. W pozostałych sekcjach instrukcje zostały opatrzone istotnymi ostrzeżeniami. W ten sposób chcemy zwrócić uwagę użytkowników na możliwość nieprawidłowej eksploatacji produktu.

- Niniejszy wózek pielęgnacyjny jest przeznaczony wyłącznie do użytku w pomieszczeniach, na płaskich i poziomych podłożach.
- Wózek jest zaprojektowany i produkowany wyłącznie jako miejsce do siedzenia i odpoczynku jednej (1) osoby ważącej maksymalnie 120 kg. Nie jest przeznaczony do transportu towarów, przedmiotów ani innego wykorzystania niż wcześniej opisane.
- W założeniu wózek ma obsługiwać asystent lub opiekun.
- Jeśli ma to zastosowanie, używać wyłącznie akcesoriów i części zapasowych zatwierdzonych przez Vermeiren.

Należy się zapoznać z wszystkimi danymi technicznymi i ograniczeniami wózka, które są podane w §5.

### 2.2 Ogólne instrukcje bezpieczeństwa

 **UWAGA** Ryzyko obrażeń i/lub uszkodzeń

Podczas eksploatacji należy pamiętać o ogólnych ostrzeżeniach:

- Niektóre części wózka mogą stać się bardzo gorące lub zimne ze względu na temperaturę otoczenia, promieniowanie słoneczne lub urządzenia grzewcze. Dotykając ich, należy zachować ostrożność. Gdy jest zimno, należy nosić odzież ochronną.
- Progi i inne przeszkody należy pokonywać ostrożnie.
- Konstrukcji wózka pielęgnacyjnego nie wolno w żaden sposób modyfikować.

### 2.3 Symbole na wózku

Do wózka mają zastosowanie symbole z następującej listy. Symbole można znaleźć w odnośnych normach ISO (ISO 7000, ISO 7001 i IEC 417).



Maksymalna masa użytkownika w kg



Wyłącznie do użytku w pomieszczeniach



Nie jest przeznaczony do używania go jako siedziska w pojeździe silnikowym.



Maksymalne bezpieczne nachylenie terenu w ° (stopniach).



Oznaczenie typu

## 2.4 Transport, składanie i przechowywanie

**UWAGA**

Ryzyko obrażeń i uszkodzeń

- Przejeżdżając wózkiem przez wąskie przejścia, należy zachować ostrożność.
- Należy się upewnić, że w przejściu nie ma żadnych przedmiotów, przeszkód ani ludzi.
- Nigdy nie używać ramp, jeśli ich kąt nachylenia jest zbyt stromy, patrz dane techniczne w §5.

### 2.4.1 Odstawianie na bok

1. Przy użyciu dźwigni pochylenia ustawić fotel wózka z powrotem w pozycji siedzącej, patrz §3.3.
2. Zwolnić hamulce kół i przetoczyć wózek w wybrane miejsce, patrz §3.1.



Aby wepchnąć wózek na wyższy lub niższy poziom podłoża, można się posłużyć rampą.

Jeśli nie jest to możliwe, poprosić o pomoc drugą osobę, podnieść wózek we dwoje i przenieść go w wybrane miejsce.

1. Zdemontować podnózek i pozostałe akcesoria, patrz §3.3.3.
2. Mocno chwycić ramę i fotel obiema rękami, podnieść z podłogi. Nie chwytać wózka za podnóżki ani koła.

### 2.4.2 Transport w pojeździe

**OSTRZEŻENIE**

Ryzyko obrażeń

NIE UŻYWAĆ wózka pielęgnacyjnego jako siedziska w pojeździe, patrz symbol obok. Nigdy nie przypinać wózka i pasażera tym samym pasem bezpieczeństwa.



1. Wózek umieścić w pojeździe zgodnie z instrukcjami w §2.4.1
2. Wózek pielęgnacyjny i jego części włożyć do bagażnika. Jeśli bagażnik i kabina pasażerów NIE są oddzielone lub zamknięte, mocno i bezpiecznie przypiąć ramę wózka do pojazdu. Można użyć samochodowego pasa bezpieczeństwa.
3. Po załadowaniu zaciśnąć hamulce §3.1.

### 2.4.3 Przechowywanie

**UWAGA**

Ryzyko uszkodzenia

Upewnić się, że wózek pielęgnacyjny jest przechowywany w stanie suchym, aby zapobiec pleśnieniu i uszkodzeniom tapicerki, patrz też dane techniczne w §6.

## 3 Użytkowanie wózka

**OSTRZEŻENIE**

Ryzyko obrażeń

- Najpierw przeczytać poprzednie rozdziały i zaznajomić się z przewidzianym zastosowaniem. NIE używać wózka, dopóki użytkownik nie przeczyta wszystkich instrukcji i ich nie zrozumie.
- W razie wątpliwości i pytań prosimy o kontakt z lokalnym wyspecjalizowanym sprzedawcą, opiekunem lub doradcą technicznym, który udzieli pomocy.

**UWAGA**

Ryzyko obrażeń i/lub uszkodzeń

- Zwracać uwagę, aby podczas montażu, eksploatacji i regulacji palce, ubrania, pasy, klamry ani biżuteria nie zostały pochwycone przez ruchome części.

### 3.1 Hamulce

**UWAGA**

Ryzyko obrażeń i/lub uszkodzeń

- Nie używać hamulców, aby zwolnić ruch wózka.
- Regulację hamulców może wykonywać tylko wyspecjalizowany sprzedawca.

#### 3.1.1 Hamulce Coraille

Każde tylne koło jest wyposażone w hamulec bębnowy. Oba hamulce można obsługiwać jednocześnie za pomocą dźwigni hamulcowej:

- Zaciskanie hamulców [A]: Nacisnąć stopą dźwignię hamulcową w dół.
- Zwalnianie hamulców [B]: Podnieść dźwignię hamulcową stopą.

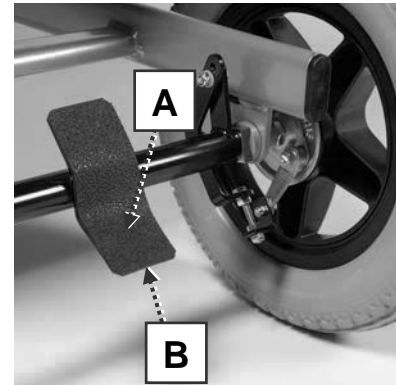

#### 3.1.2 Hamulce Altitude

Każde z czterech kół samonastawnych jest wyposażone w hamulec postojowy, który uniemożliwia obracanie się i staczanie kół.

Gdy wózek pielęgnacyjny jest zaparkowany, należy zacisnąć wszystkie cztery hamulce.

- Zwalnianie hamulców [C]: Nacisnąć stopą górną część dźwigni hamulca do tyłu.
- Zaciskanie hamulców [D]: Nacisnąć stopą dźwignię hamulca w dół, w kierunku kółka.

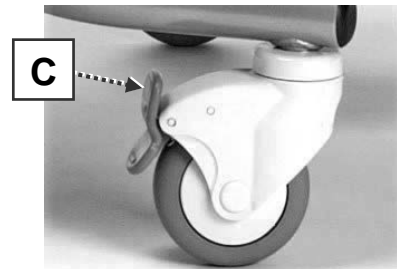

### 3.2 Przesiadanie się na wózek/z wózka

**UWAGA**

Ryzyko obrażeń i uszkodzeń

- Jeśli pacjent nie może się bezpiecznie przesiąść, powinien poprosić o pomoc.
- Upewnić się, że pasażer wózka nie może się wyslizgnąć z pasów bezpieczeństwa/pasa biodrowego. Aby temu zapobiec, wyregulować oba pasy i odchylić wózek do tyłu.
- Aby przenieść osobę na wózek/z wózka, najpierw ustawić podnózek pionowo.

#### Przesiadanie się

1. Upewnić się, że wózek pielęgnacyjny jest w pozycji siedzącej.
2. Ustawić podnózek w najniższym położeniu, aby podpórka(-i) pod stopy dotykała(-y) ziemi.
3. W razie konieczności obrócić podpórki pod stopy w górę lub zdemontować podnózek.
4. Ustawić wózek pielęgnacyjny możliwie najbliżej pacjenta siedzącego na krześle, sofie, fotelu, łóżku itp.
5. Upewnić się, że wózek stoi na płaskim i poziomym podłożu.
6. Obrócić przednie kółka samonastawne na zewnątrz do przodu.
7. Zacisnąć hamulce, patrz §3.1.

- Otworzyć klamrę pasa bezpieczeństwa i położyć ją z boku. Tak samo otworzyć i położyć z boku klamrę pasa biodrowego.
- Przenieść pacjenta na wózek/z wózka przy pomocy asystenta (asystentów) lub sprzętu do podnoszenia.

#### Siedzenie na wózku

- Siedzieć na siedzisku tak, aby dolna część pleców opierała się o oparcie.
- Upewnić się, że uda są położone poziomo, a stopy spoczywają wygodnie. W razie potrzeby dopasować wysokość siedziska (poduszki) lub podnóżka, patrz §3.3
- Zapiąć pas biodrowy i pas bezpieczeństwa, wyregulować pasy tak, aby przylegały do ciała możliwie najciaśniej.

### 3.3 Regulacje elementów mających wpływ na wygodę użytkownika

**UWAGA**

Ryzyko obrażeń i uszkodzeń

- Regulacje elementów mających wpływ na wygodę użytkownika może przeprowadzać asystent lub pomocnik. Wszystkie inne regulacje wykonuje nasz wyspecjalizowany sprzedawca, postępując zgodnie z instrukcją instalacji, patrz wstęp.
- Zawsze pamiętać o zasięgu wychylenia podnóżka, aby nie potrącić innych ludzi ani obiektów.
- Jeśli jest zamontowany stolik: Nie przechylać wózka, gdy na blacie stoją płyny lub inne przedmioty. Przed złożeniem blatu stolika na bok upewnić się, że blat nie uderzy w żadną osobę ani obiekt.
- Przed wykonaniem regulacji zawsze zacisnąć hamulce.

#### 3.3.1 Kąt siedziska/pochylenie fotela

**i** Dźwignia pochylenia (6) utrzymuje sprężynę gazową mechanizmu pochylenia w odpowiednim położeniu. Pociągnięcie dźwigni pochylenia zwalnia sprężynę gazową.

##### Aby zmienić pochylenie siedziska

- Trzymając mocno rączkę do pchania (5), ścisnąć palcem dźwignię pochylenia (6), aby ją pociągnąć.
- Popchnąć rączkę do pchania w dół, aby pochylić siedzisko (w zakresie od 0° do +40°).
- Puścić dźwignię pochylenia, aby zablokować ustawione położenie.



##### Powrót do pozycji siedzącej

- Trzymając mocno rączkę do pchania, pociągnąć palcem dźwignię pochylenia (6).
- Powoli podnieść rączkę do pchania. Puścić dźwignię pochylenia, aby zablokować ustawione położenie.

### 3.3.2 Kąt podnóżka

**i** Dźwignia podnóżka (12) utrzymuje sprężynę gazową mechanizmu popychania w odpowiednim położeniu. Pociągnięcie dźwigni podnóżka zwalnia sprężynę gazową.

Po pociągnięciu dźwigni podnóżka (12) z boku wózka podnózek (9) się podniesie. Popchnięcie podnóżka ręcznie w dół, przy jednocześnie pociągniętej dźwigni, opuści podnózek. Zwolnić dźwignię, gdy nogi będą na wygodnej wysokości.

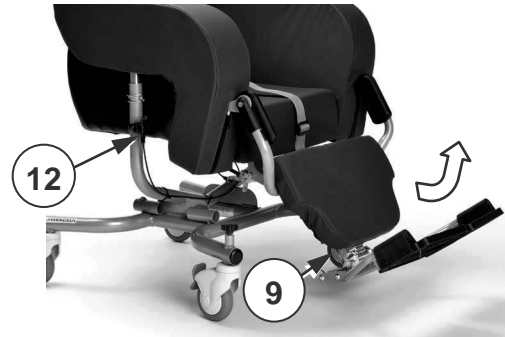

### 3.3.3 Długość podnóżka

Podnózek (1) można zmontować/zdemontować, nie demontując podstawki pod łydki, zgodnie z poniższymi instrukcjami.

Tak samo można regulować długość podnóżka (bezstopniowo w zakresie 185 mm).

**UWAGA**

Ryzyko uszkodzenia

Podnózek w najbardziej wysuniętym położeniu dotknie ziemi, gdy pochylony fotel wózka powróci do pozycji siedzącej. Przed pochYLENIEM siedziska upewnić się, że podnózek jest złożony do najmniejszej długości.

#### Demontaż

1. Poluzować dźwignię blokującą (4): Pociągnąć ją w górę i obrócić w prawo, aby ustawić ją w nowym położeniu. Następnie popchnąć ją w dół na śrubie i obrócić w lewo, aby poluzować śrubę.
2. Powtórzyć, aż wspornik podnóżka (1) się zwolni. Można go teraz wyregulować lub zdemontować.

#### Montaż/regulacja

1. Wprowadzić wspornik podnóżka (1) w gniazdo podnóżka (2) za płytą podpórki pod łydki (3).
2. Dopasować długość wspornika podnóżka i zablokować dźwignię (4), obracając ją w prawo.
3. Upewnić się, że dźwignia blokująca (4) jest mocno zamknięta.

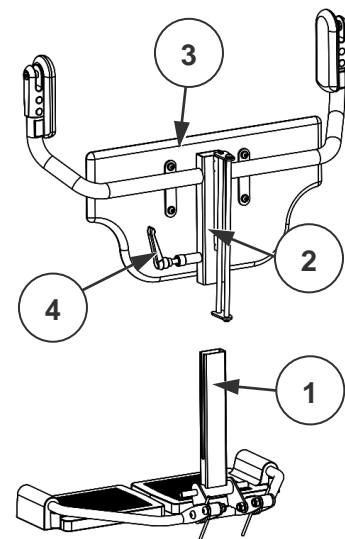

## 4 Konserwacja

**i** Regularna konserwacja zapewnia utrzymanie pełnej sprawności wózka pielęgnacyjnego.

### 4.1 Punkty poddawane konserwacji



**UWAGA**

Ryzyko obrażeń i uszkodzeń

Naprawa i wymiana części mogą być wykonywane tylko przez osoby przeszkolone. Należy używać wyłącznie oryginalnych części zamiennych Vermeiren.

**i** Na ostatniej stronie instrukcji znajduje się formularz dla wyspecjalizowanego sprzedawcy, służący do odnotowywania wszystkich czynności serwisowych. Częstotliwość serwisu zależy od częstotliwości i intensywności użytkowania. Skontaktować się ze sprzedawcą, aby uzgodnić harmonogram kontroli/konserwacji/napraw.

#### *Przed każdym użyciem*

Skontrolować następujące punkty:

- Wszystkie części: Czy są zamontowane, nie są uszkodzone ani zużyte.
- Wszystkie części: Zabrudzenie, patrz § 4.2.1.
- Koła, fotel, podnózek, podstawki pod stopy, pas bezpieczeństwa, pas biodrowy: Poprawność zamocowania.
- Działanie dźwigni pochylania i dźwigni podnóżka (sprężyn gazowych), hamulców, klamr pasów.
- Koła/opony: muszą być wolne od zabrudzeń drutami, włosami, piaskiem, włóknami, olejem, błotem itp.
- Stan części ramy: Brak odkształceń, niestabilności, osłabień, poluzowanych połączeń
- Tapicerka fotela wózka, podglówka, poduszki siedziska, poduszki podpórki pod łydki: Brak nadmiernego zużycia (wgniecenia, uszkodzenia, rozdarcia).

Skontaktować się z wyspecjalizowanym sprzedawcą w kwestii ewentualnych napraw lub wymiany części.

## 4.2 Instrukcje konserwacji

### 4.2.1 Czyszczenie

**UWAGA**

Ryzyko uszkodzenia

- Nigdy nie czyścić wózka myjką parową.
- Tapicerkę prać zgodnie z instrukcjami na etykiecie.

Wszystkie twarde części ramy wózka wycierać wilgotną (ale nie ociekającą wodą) ściereczką. W razie konieczności używać łagodnego detergentu odpowiedniego do mycia powierzchni lakierowanych i z tworzyw sztucznych.

Tapicerkę można czyścić letnią wodą z łagodnym detergentem. Do czyszczenia nie używać ściernych środków czyszczących, ściерnej gąbki ani twardej szczotki.

Aby ułatwić czyszczenie, tapicerkę można zdjąć (jest zapięta na zamki błyskawiczne i rzepy). Tapicerkę następnie można uprać (patrz etykieta z instrukcjami prania wewnątrz tapicerki).

### 4.2.2 Dezynfekcja

**UWAGA**

Ryzyko uszkodzenia

Dezynfekcję mogą wykonywać wyłącznie osoby odpowiednio przeszkolone. Zasięgnąć porady u wyspecjalizowanego sprzedawcy.

## 4.3 Diagnostowanie i rozwiązywanie problemów



**OSTRZEŻENIE**

Ryzyko obrażeń i uszkodzeń wózka

- **NIGDY** nie podejmować samodzielnych prób naprawy wózka w celu rozwiązania problemu.

Nawet jeśli wózek pielęgnacyjny jest użytkowany prawidłowo, może wystąpić problem techniczny.

Następujące objawy mogą oznaczać poważny problem. Jeśli wystąpią któreś z poniższych sytuacji, zawsze należy się skontaktować z wyspecjalizowanym sprzedawcą.

- Nietypowe dźwięki;
- Nierównomierne zużycie bieżnika na jednej z opon;
- Trzęsące się, rwane ruchy;
- Ściąganie wózka na jedną stronę;
- Uszkodzone lub zniszczone kółka;
- Uszkodzony lub zniszczony mechanizm pochylania lub mechanizm podnóżka.

#### 4.4 Oczekiwany okres użytkowania

Przeciętny okres użytkowania wózka pielęgnacyjnego to 5 lat. Ten czas może być dłuższy lub krótszy, zależnie od częstotliwości korzystania i konserwacji wózka.

#### 4.5 Koniec użytkowania

Po zakończeniu użytkowania należy poddać wózek utylizacji zgodnie z lokalnie obowiązującymi przepisami w zakresie ochrony środowiska. Najlepszym sposobem, aby to zrobić, jest demontaż wózka w celu ułatwienia transportu części nadających się do przetworzenia.

## 5 Dane techniczne

Dane techniczne zamieszczone poniżej dotyczą tylko tego wózka, przy standardowych ustawieniach i optymalnych warunkach otoczenia. Podczas użytkowania należy uwzględnić te dane.

Wartości będą nieważne, jeśli wózek zostanie zmodyfikowany, uszkodzony lub w dużym stopniu zużyty.

Tabela 2: Dane techniczne

<b>Marka</b>	<b>Vermeiren</b>
<b>Adres</b>	Vermeirenplein 1/15, B-2920 Kalmthout, Belgia
<b>Typ</b>	Wózek pielęgnacyjny specjalny 
<b>Model</b>	<b>Altitude, Coraille</b>
<b>Opis</b>	<b>Wymiary obu wózków</b>
Maksymalna masa użytkownika	<b>120 kg</b>
Wysokość poduszki siedziska *	60 mm - 80 mm - 100 mm
Wysokość oparcia (zależy od poduszki siedziska)	832 mm - 812 mm - 792 mm
Wysokość podłokietników (zależy od poduszki siedziska)	275 mm - 255 mm - 235 mm
Szerokość siedziska	380 mm - 400 mm - 420 mm - 440 mm - 480 mm
Łączna szerokość	720 mm
Łączna wysokość, regulowana (przy 0°)	1295 mm - 1320 mm - 1345 mm
Łączna wysokość, regulowana (przy 40°)	950 mm - 975 mm - 1000 mm



Opis	Wymiary obu wózków	
Łączna długość (najmniejsza przy 0°, największa przy 40° z najdalej wysuniętym B06)	1090 mm - 1640 mm	
Głębokość siedziska (w środku)	440 mm - 460 mm - 480 mm	
Wysokość powierzchni siedziska przy przedniej krawędzi, regulowana (przy 0°, z poduszką siedziska 80 mm)	465 mm - 490 mm - 515 mm	
Kąt płaszczyzny siedziska, regulowany bezstopniowo	od 0° do +40°	
Kąt podnóżka, regulowany bezstopniowo	od 0° do +56°	
Kąt oparcia	90°	
Odległość między podpórką pod stopę i siedziskiem	350 mm - 535 mm	
Stabilność statyczna przy zjeździe w dół	6%	
Stabilność statyczna przy podjeździe w górę	6%	
Opis	Altitude	Coraille
Masa łączna	33,9 kg	39,0 kg
Masa najcięższej części (bez podnóżka)	31,6 kg	36,7 kg
Masy demontowalnych części		
Podnóżek B06	2,3 kg	2,3 kg
Stolik B12	5,0 kg	4,9 kg
Średnica kół (liczba)	100 x 40 (4x)	150 x 30 (2x) 315 x 15 (2x)
Opis	Specyfikacja	
Pasy bezpieczeństwa	Dostępne	
Pas biodrowy	Dostępne	
Podglówek	Dostępne	
Temperatura przechowywania i użytkowania	+5°C ~ +41°C	
Wilgotność przechowywania i użytkowania	30% ~ 70%	
Zastrzegamy sobie prawo do wprowadzania zmian technicznych. Tolerancja pomiarów +/- 15 mm / 1,5 kg / 1,5°. (* ) Dostępność zależy od kraju/sprzedawcy; zmierzono pośrodku		





## Obsah

<b>Úvod</b>	<b>2</b>
<b>1 Tento výrobek</b>	<b>3</b>
1.1 Popis	3
1.2 Příslušenství	4
<b>2 Před použitím</b>	<b>5</b>
2.1 Určené použití	5
2.2 Obecné bezpečnostní pokyny	5
2.3 Symboly na křesle	5
2.4 Přeprava a uložení	6
<b>3 Použití tohoto křesla</b>	<b>7</b>
3.1 Brzdy	7
3.2 Přesun na křeslo nebo z něj	8
3.3 Úpravy komfortu	8
<b>4 Údržba</b>	<b>10</b>
4.1 Body údržby	10
4.2 Pokyny údržby	10
4.3 Řešení problémů	11
4.4 Očekávaná životnost	11
4.5 Konec používání	11
<b>5 Technické údaje</b>	<b>11</b>

CS

## Úvod

Děkujeme za Vaši důvěru ve výrobky společnosti Vermeiren. Tento návod slouží k tomu, aby vám pomáhal s použitím tohoto zdravotnického křesla a jeho provozních možností. Řádně si jej přečtěte; pomůže vám seznámit se s provozem, schopnostmi a omezeními tohoto zdravotnického křesla.

Máte-li po přečtení tohoto návodu nějaké dotazy, obraťte se bez obav na svého odborného prodejce. Rád vám v této věci pomůže.

### **Důležitá poznámka**

Aby byla zajištěna vaše bezpečnost a prodloužena životnost tohoto výrobku, věnujte mu řádnou péči a nechte jej pravidelně kontrolovat a opravovat.

Záruka tohoto výrobku je založena na běžném použití a údržbě, jak je to popsáno v tomto návodu. V případě poškození výrobku způsobeného nesprávným použitím či absencí údržby tato záruka zanikne.

V tomto návodu se odráží nejnovější vývoj výrobku. Společnost Vermeiren má právo provádět změny tohoto typu výrobku, aniž by byla povinna upravit nebo nahradit podobné výrobky, které již byly dodány.

Obrázky slouží k objasnění pokynů v tomto návodu. Detaily výrobku na obrázcích se mohou od daného výrobku lišit.

### **Dostupné informace**

Nejnovejší verzi následujících informací vždy naleznete na našich webových stránkách <http://www.vermeiren.com/>. Tyto webové stránky pravidelně navštěvujte pro případné aktualizace.

Osoby se zrakovým postižením si mohou stáhnout elektronickou verzi tohoto návodu, kterou jim může přečíst softwarová aplikace text-to-speech.



Tento návod k obsluze  
Pro uživatele a odborného prodejce



Návod k instalaci  
Pro odborného prodejce



Návod k montáži pohonu  
Pro odborného prodejce



Servisní příručka  
Pro odborného prodejce



Prohlášení o shodě (ES)

## 1 Tento výrobek

### 1.1 Popis

Zdravotnická křesla Altitude a Coraille jsou velmi pohodlná a také se snadno obsluhují a čistí. V závislosti na zemi a prodejci může mít čalounění sedadla zdravotnického křesla jinou výšku (tloušťku). Více informací viz technické specifikace v odst. 5.

Následující obrázek ukazuje všechny části, které se týkají uživatele a asistenta.

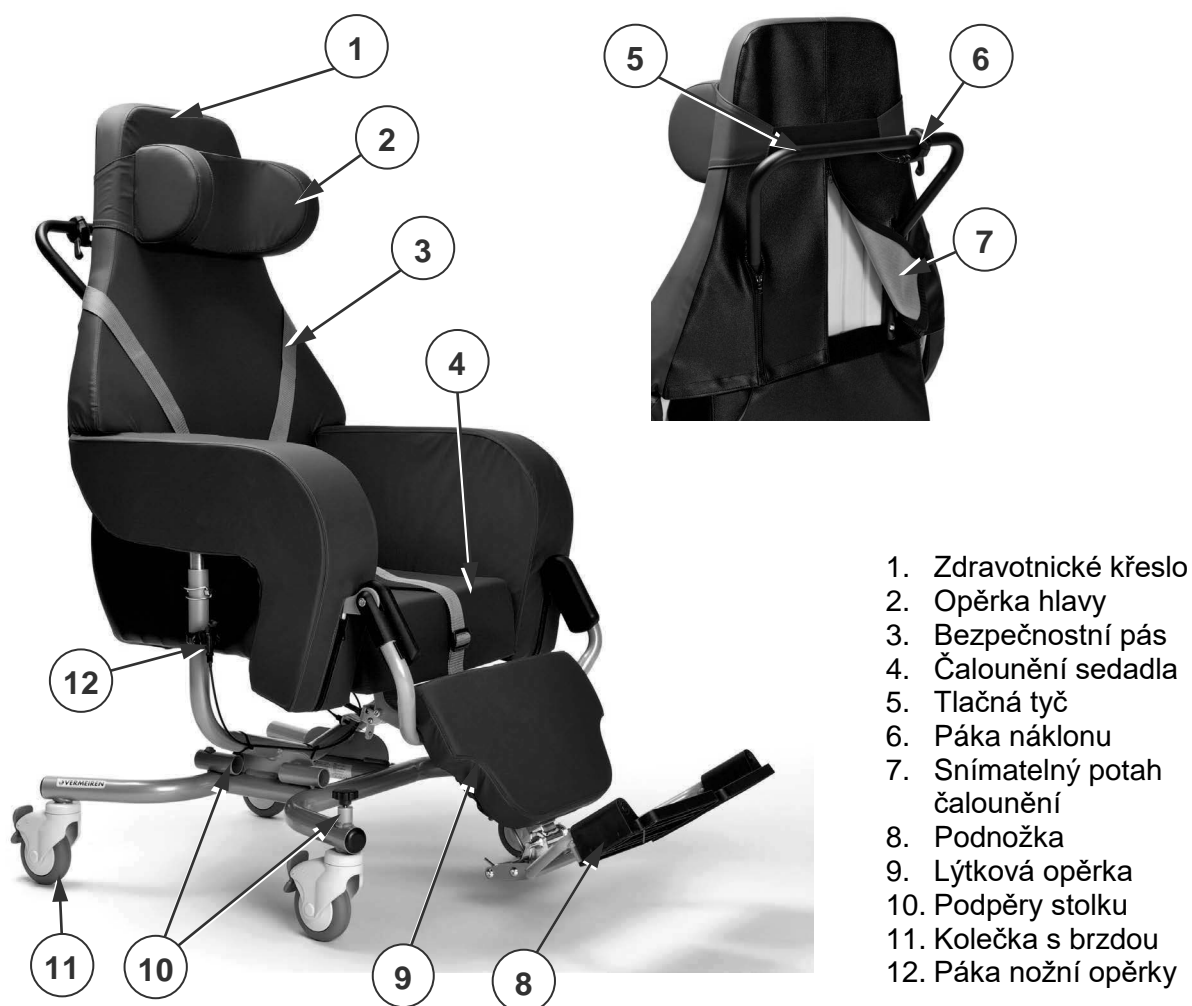

Obrázek 1 *Důležité části křesla Altitude*



Obrázek 2 *Důležité části křesla Coraille*

## 1.2 Příslušenství

K dispozici je následující příslušenství:

- Stolek (B12)
- Stolek s kolečky (378)
- Držák na berle (B31)
- Držák na sérum (B52)
- Nožní opěrka s jednou podnožkou a lýtkovou opěrkou (B10)
- Nožní opěrka se dvěma podnožkami a jednou lýtkovou opěrkou (B6), viz obr.
- Elektrická obsluha (pohon a ovladač)

O další informace požádejte svého odborného prodejce.

## 2 Před použitím

### 2.1 Určené použití

**i** V tomto odstavci je uveden stručný popis zamýšleného použití tohoto zdravotnického křesla. Dále jsou k pokynům v dalších odstavcích přidána příslušná upozornění. Tímto způsobem chceme upozornit na případné chybné použití, k němuž může dojít.

- Toto křeslo je vhodné pouze pro použití v interiéru na rovném a vodorovném povrchu.
- Toto křeslo je konstruováno a vyrobeno výhradně jako sedací a odpočinkové místo pro (1) osobu o maximální hmotnosti 120 kg. Není určeno pro přepravu zboží či předmětů ani pro jakýkoli jiný účel, než je popsán výše.
- Toto křeslo smí být obsluhováno asistentem nebo opatrovníkem.
- V případě potřeby používejte pouze příslušenství a náhradní díly schválené společností Vermeiren.

Přečtěte si všechny technické detaily a omezení tohoto křesla v odst. 5.

### 2.2 Obecné bezpečnostní pokyny

 **POZOR** Riziko zranění anebo poškození

Při použití mějte na paměti následující obecná upozornění:

- Mějte na paměti, že určité části tohoto křesla mohou být velmi teplé nebo studené vlivem okolní teploty, slunečního záření či topných těles. Při dotýkání buďte opatrní. Při chladném počasí používejte ochranný oděv.
- Překážky či prahy překonávejte opatrně.
- Toto zdravotnické křeslo žádným způsobem neupravujte.

### 2.3 Symboly na křesle

Tohoto zdravotnického křesla se týkají symboly v následujícím seznamu. Symboly lze vyhledat v příslušné normě ISO (ISO 7000, ISO 7001 a IEC 417).



Max. hmotnost uživatele v kg



Pouze pro použití v interiéru



Není určeno k použití jako sedadlo v motorovém vozidle



Max. bezpečný sklon ve ° (stupních).



Typové označení

## 2.4 Přeprava a uložení

**POZOR**

Riziko zranění a poškození

- Věnujte pozornost při průjezdu křeslem úzkými průchody.
- Ověřte, že v průchodu nejsou předměty, překážky a osoby.
- Nikdy nepoužívejte rampy s příliš velkým úhlem sklonu, viz technické specifikace v odst. 5.

### 2.4.1 Pohyb stranou

1. Použijte páku náklonu pro návrat zdravotnického křesla do sedací polohy, viz odst. 3.3.
2. Uvolněte brzdy a pohybem zdravotnického křesla pomocí jeho kol s ním dojeďte k cíli, viz odst. 3.1.



Křeslo můžete přesunout na vyšší nebo nižší úroveň podlahy pomocí rampy.

Není-li to možné, požádejte o pomoc: křeslo musí být zdviženo a přeneseno do cíle dvěma osobami.

1. Demontujte opěrku nohou a veškeré další příslušenství, viz odst. 3.3.3.
2. Pevně uchopte rám a sedadlo oběma rukama a zvedněte křeslo z podlahy. K uchopení křesla nepoužívejte opěrku nohou ani kola.

### 2.4.2 Přeprava vozidlem

**VAROVÁNÍ**

Riziko zranění

Toto zdravotnické křeslo NIKDY nepoužívejte jako sedadlo ve vozidle, viz další symbol.



Nikdy nepoužívejte stejný bezpečnostní pás pro cestujícího a zdravotnické křeslo.

1. Umístěte křeslo do vozidla podle pokynů v odst. 2.4.1
2. Uložte zdravotnické křeslo a jeho části do zavazadlového prostoru. Pokud NENÍ zavazadlový prostor zcela uzavřen či oddělen od cestujících, řádně připoutejte rám zdravotnického křesla k vozidlu. Můžete použít dostupný bezpečnostní pás ve vozidle.
3. Po naložení křesla aktivujte brzdy, viz odst. 3.1.

### 2.4.3 Skladování

**POZOR**

Riziko poškození

Zajistěte uložení tohoto zdravotnického křesla v suchu, aby nedošlo k růstu plísní a k poškození čalounění, viz také technické detaily v odst. 6.

## 3 Použití tohoto křesla



### VAROVÁNÍ

Riziko zranění

- Nejprve si přečtete předchozí kapitoly a seznámte se se zamýšleným použitím. Zdravotnické křeslo NIKDY nepoužívejte, dokud si nepřečtete a plně neporozumíte všem pokynům.
- V případě pochybností či dotazů bez obav požádejte svého místního odborného prodejce, poskytovatele péče nebo technického poradce o pomoc v dané věci.



### POZOR

Riziko zranění anebo poškození

- Zajistěte, aby při montáži, použití nebo seřizování nedošlo k zachycení prstů, oděvů, pásků, přezek či šperků v pohyblivých částech.

### 3.1 Brzdy



### POZOR

Riziko zranění anebo poškození

- Nepoužívejte brzdy ke zpomalení zdravotnického křesla.
- Seřízení brzd smí provádět pouze odborný prodejce.

#### 3.1.1 Brzdy křesla Coraille

Každé zadní kolo disponuje bubnovou brzdou. Obě brzdy lze obsluhovat současně pomocí brzdové páky:

- Aktivace brzd [A]: Zatlačte brzdovou páku dolů pomocí chodidla.
- Deaktivace brzd [B]: Otočte brzdovou páku nahoru pomocí chodidla.

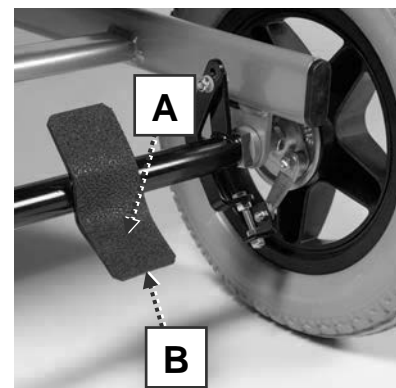

#### 3.1.2 Brzdy křesla Altitude

Každé ze čtyř otočných koleček disponuje parkovací brzdou, která zabraňuje otáčení a pohybu kolečka.

Když je zdravotnické křeslo v parkovací poloze, jsou aktivovány všechny čtyři brzdy.

- Deaktivace brzd [C]: Zatlačte horní část brzdové páky dozadu pomocí chodidla.
- Aktivace brzd [D]: Zatlačte dolní část brzdové páky dolů ke kolečku pomocí chodidla.

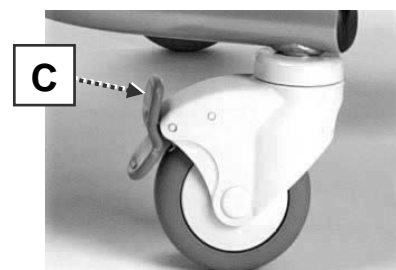

## 3.2 Přesun na křeslo nebo z něj



POZOR

Riziko zranění či poškození

- V případě, že nemůžete přesun provést bezpečně, požádejte někoho o asistenci.
- Ověřte, že osoba v křesle nemůže vyklouznout z bezpečnostního/bederního pásu. Aby k tomu nedošlo, seřídte oba pásy a skloňte křeslo dozadu.
- Pro přesun do křesla nebo z něj nejprve otočte opěrku nohou/lýtek do svislé polohy.

### Přesun

1. Ověřte, že je zdravotnické křeslo v sedací poloze.
2. Seřídte opěrku nohou do nejnižší polohy, aby se podnožka(y) dotýkala(y) země.
3. V případě potřeby otočte podnožku(y) nahoru nebo ji(je) odeberte.
4. Když sedíte na židli, pohovce, sedačce či posteli, umístěte zdravotnické křeslo co nejbližší k sobě.
5. Ověřte, že křeslo stojí na rovném a vodorovném povrchu.
6. Otočte přední otočná kolečka dopředu směrem ven.
7. Aktivujte brzdy, viz odst. 3.1.
8. Rozepněte přezku bezpečnostního pásu a položte to stranou. To samé proveďte s bederním pásem.
9. Přesuňte osobu do/z křesla s pomocí doprovodu nebo zvedacího zařízení.

### Sezení v křesle

1. Sedněte si na sedadlo a dolní část zad opřete o opěradlo.
2. Ověřte, že jsou stehenní části nohou vodorovně a chodidla v pohodlné poloze. V případě potřeby seřídte výšku sedadla (sedáku) nebo nožní opěrky, viz odst. 3.3
3. Zacvakněte bederní a bezpečnostní pásy a seřídte je co nejbližší k tělu.

## 3.3 Úpravy komfortu



POZOR

Riziko zranění či poškození

- Další úpravy komfortu může provádět doprovod nebo pečovatel(ka). Všechny ostatní úpravy jsou prováděny odborným prodejcem podle návodu k instalaci, viz úvod.
- Vždy mějte na paměti rozsah výkyvu opěrky nohou, aby nedošlo ke zranění osob nebo k poškození předmětů.
- Je-li nainstalován stolek: Nenaklánějte křeslo, jsou-li na desce stolku tekutiny či předměty. Před sklopením desky stolku stranou ověřte, že nenarazí do žádných osob či předmětů.
- Před úpravami vždy aktivujte brzdy.

### 3.3.1 Úhel sedadla/náklonu křesla

**i** Páka náklonu (6) drží plynovou pružinu naklápěcího mechanismu v dané poloze. Když za páku náklonu zatáhnete, dojde k uvolnění plynové pružiny.

#### Změna náklonu sedadla

1. Přidržte pevně tlačnou tyč (5) a stisknutím prstu zatáhněte za páku náklonu (6).
2. Stlačením tlačné tyče dolů nakloňte sedadlo (mezi 0° až + 40°).
3. Uvolněním páky náklonu zaaretujte danou polohu.





### Návrat do sedací polohy

1. Přidržte pevně tlačnou tyč a zatáhněte prstem za páku náklonu (6).
2. Pohybujte tlačnou tyčí pomalu nahoru. Uvolněním páky náklonu zaaretujte danou polohu.

### 3.3.2 Úhel nožní opěrky

- i** Páka nožní opěrky (12) drží plynovou pružinu tlačného mechanismu v dané poloze. Když za páku nožní opěrky zatáhnete, dojde k uvolnění plynové pružiny.

Zatažením za páku nožní opěrky (12) na straně křesla se nožní opěrka (9) otočí nahoru. Ručním stisknutím nožní opěrky dolů při zatažení za páku dojde k jejímu opětovnému snížení. Když jsou nohy v pohodlné výšce, uvolněte páku.

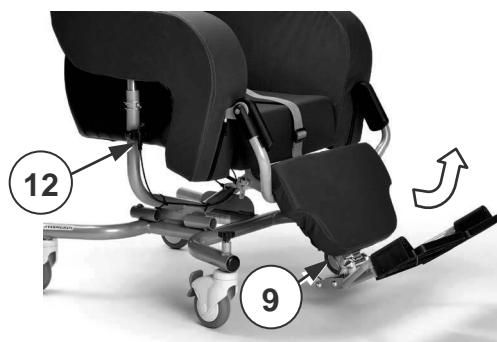

### 3.3.3 Délka nožní opěrky

Nožní opěrku (1) lze složit či rozložit bez odebrání lýtkové opěrky podle níže uvedených pokynů. Stejným způsobem lze nastavit délku nožní opěrky (rozsah 185 mm: plynulý).

**POZOR**

Riziko poškození

Při nastavení nožní opěrky na největší velikost se dotkne země, když dojde k návratu nakloněného sedadla zpět do sedací polohy. Před nakláněním sedadla ověřte, že je nožní opěrka nastavena na nejmenší velikost.

#### Rozložení

1. Povolte upínací páku (4): Vytáhněte ji nahoru a jejím otočením ve směru hodinových ručiček ji uveďte do nové polohy. Dále zatlačte dolů na šroub a jeho otáčením proti směru hodinových ručiček jej povolte.
2. Tento postup opakujte, dokud nedojde k uvolnění podpěry nožní opěrky (1). Nyní ji lze nastavit nebo odebrat.

#### Složení/seřízení

1. Nasadte podpěru nožní opěrky (1) do profilu pro nožní opěrku (2) za deskou lýtkové opěrky (3).
2. Nastavte délku podpěry nožní opěrky a utáhněte páku (4) ve směru hodinových ručiček.
3. Ověřte, že je upínací páka (4) řádně zajištěna.

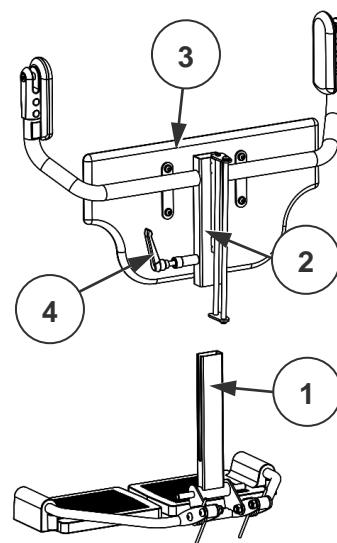

## 4 Údržba

**i** Pravidelná péče zajistí, že bude zdravotnické křeslo udržováno v dokonale funkčním stavu.

### 4.1 Body údržby

 **POZOR** Riziko zranění a poškození

Opravy a výměny smějí provádět pouze vyškolené osoby. Přitom je třeba používat pouze originální náhradní díly společnosti Vermeiren.

**i** Poslední stránka tohoto návodu obsahuje registrační formulář pro odborného prodejce, který zapíše každý servis.

Servisní intervaly závisejí na intenzitě a frekvenci používání. Požádejte svého prodejce o společnou dohodu na rozvrhu kontrol/údržby/oprav.

#### *Před každým použitím*

Zkontrolujte tyto body:

- Všechny části: Přítomné a nepoškozené či opotřebené.
  - Všechny části: Čisté, viz odst. 4.2.1.
  - Kola/kolečka, čalounění, nožní opěrka, podnožka(y), bezpečnostní pás, bederní pás: Dobré zajištění.
  - Funkce páky náklonu i páky nožní opěrky (plynové pružiny), brzdy, přezky pásů.
  - Kola/kolečka/pneumatiky; udržujte je bez drátů, vlasů, písku, vláken a jiných nečistot (olej, bláto).
  - Stav součástí rámu: Žádná deformace, nestabilita, zeslabení nebo uvolněné spoje
  - Čalounění zdravotnického křesla, opěrka hlavy, čalounění sedadla, čalounění lýtkové opěrky: Bez nadměrného opotřebenění (např. promáčknutá místa, poškození nebo roztržení).
- Pro případné opravy či výměny částí se obraťte na svého odborného prodejce.

### 4.2 Pokyny údržby

#### 4.2.1 Čištění

 **POZOR** Riziko poškození

- K čištění křesla nikdy nepoužívejte parní čistič.
- Vyperte potahy čalounění podle pokynů na štítku pro praní.

Otřete všechny pevné části rámu křesla vlhkým (nikoli mokrým) hadříkem. V případě potřeby použijte jemné mýdlo vhodné na laky a syntetické barvy.

Čalounění lze vyčistit vlažnou vodou a jemným mýdlem. K čištění nepoužívejte abrazivní čisticí prostředky či houbičku ani tvrdý kartáč.

K usnadnění čištění lze potahy čalounění sejmout (pomocí zipů a pásků na suchý zip). Dále je lze vyprat, viz štítek pro praní uvnitř potahu čalounění.

#### 4.2.2 Dezinfekce

 **POZOR** Riziko poškození

Dezinfekci smějí provádět pouze vyškolené osoby. Poradte se s odborným prodejcem.

### 4.3 Řešení problémů

**VAROVÁNÍ**

Riziko zranění a poškození křesla

- NIKDY sami nezkoušejte vyřešit problém opravou tohoto křesla.

I když toto zdravotnické křeslo používáte správně, přesto se může vyskytnout technický problém.

Další příznaky mohou znamenat vážný problém. Proto se obraťte na svého odborného prodejce vždy, když zaznamenáte některou z následujících odchylek:

- Divný zvuk;
- Nerovnoměrné opotřebení dezénu na jedné z pneumatik;
- Trhavé pohyby;
- Křeslo se naklání na jednu stranu;
- Poškozená či rozbitá kola/kolečka;
- Poškozený či rozbitý mechanismus naklápění či nožní opěrky.

### 4.4 Očekávaná životnost

Průměrná životnost tohoto zdravotnického křesla je 5 let. V závislosti na četnosti použití a údržbě se životnost tohoto křesla prodlouží nebo zkrátí.

### 4.5 Konec používání

Po skončení životnosti musí být křeslo zlikvidováno podle místní legislativy pro životní prostředí. Nejlepším způsobem likvidace je rozebrání křesla pro usnadnění přepravy recyklovatelných součástí.

## 5 Technické údaje

Technické údaje uvedené níže platí pouze pro toto křeslo při standardních nastaveních a optimálních podmínkách okolí. Během používání berte tyto údaje v úvahu.

Pokud bylo toto křeslo upraveno, poškozeno nebo došlo k jeho velkému opotřebení, nebudou tyto hodnoty platné.

Tabulka 2: Technické údaje

<b>Značka</b>	<b>Vermeiren</b>
<b>Adresa</b>	Vermeirenplein 1/15, B-2920 Kalmthout, Belgie
<b>Typ</b>	Pečovatelské křeslo, typ zdravotnické křeslo 
<b>Model</b>	<b>Altitude, Coraille</b>
<b>Popis</b>	<b>Rozměry obou křesel</b>
Max. váha uživatele	<b>120 kg</b>
Výška čalounění sedadla *	60 mm – 80 mm – 100 mm



CS

Popis	Rozměry obou křesel	
Výška opěradla (závisí na čalounění sedadla)	832 mm – 812 mm – 792 mm	
Výška loketních opěrek (závisí na čalounění sedadla)	275 mm – 255 mm – 235 mm	
Šířka sedadla	380 mm – 400 mm – 420 mm – 440 mm – 480 mm	
Celková šířka	720 mm	
Celková výška, nastavitelná (při 0°)	1295 mm – 1320 mm – 1345 mm	
Celková výška, nastavitelná (při 40°)	950 mm – 975 mm – 1000 mm	
Celková délka (nejmenší při 0° až k největší při 40° s B06 na největším nastavení)	1090 mm až 1640 mm	
Hloubka sedadla (uprostřed)	440 mm – 460 mm – 480 mm	
Výška plochy sedadla u předního okraje, nastavitelná (při 0° s 80mm čalouněním sedadla)	465 mm – 490 mm – 515 mm	
Úhel roviny sedadla, plynule nastavitelný	0° až +40°	
Úhel nožní opěrky, plynule nastavitelný	0° až +56°	
Úhel opěradla	90°	
Vzdálenost mezi nožní deskou a sedadlem	350 mm až 535 mm	
Statická stabilita, svah dolů	6%	
Statická stabilita, svah nahoru	6%	
Popis	Altitude	Coraille
Celková hmotnost	33,9 kg	39,0 kg
Hmotnost nejtěžší části (bez opěrky nohou)	31,6 kg	36,7 kg
Hmotnosti snímatelných částí Opěrka nohou B06 Stolek B12	2,3 kg 5,0 kg	2,3 kg 4,9 kg
Průměr kol/koleček (počet)	100 x 40 (4x)	150 x 30 (2x) 315 x 15 (2x)
Popis	Technické údaje	
Bezpečnostní pás	K dispozici	
Bederní pás	K dispozici	
Opěrka hlavy	K dispozici	
Teplota skladování a používání	+5 °C ~ +41 °C	
Vlhkost skladování a používání	30 % ~ 70 %	
Vyhradujeme si právo na zavádění technických změn. Tolerance měření ±15 mm / 1,5 kg / 1,5°. (* Dostupnost závisí na zemi/prodejci; měřeno uprostřed		



## Service registration form

This product (name): .....

was inspected (I), serviced (S), repaired (R) or disinfected (D):

By (stamp):           Kind of work: I / S / R / D Date:	By (stamp):           Kind of work: I / S / R / D Date:	By (stamp):           Kind of work: I / S / R / D Date:
By (stamp):           Kind of work: I / S / R / D Date:	By (stamp):           Kind of work: I / S / R / D Date:	By (stamp):           Kind of work: I / S / R / D Date:
By (stamp):           Kind of work: I / S / R / D Date:	By (stamp):           Kind of work: I / S / R / D Date:	By (stamp):           Kind of work: I / S / R / D Date:
By (stamp):           Kind of work: I / S / R / D Date:	By (stamp):           Kind of work: I / S / R / D Date:	By (stamp):           Kind of work: I / S / R / D Date:
By (stamp):           Kind of work: I / S / R / D Date:	By (stamp):           Kind of work: I / S / R / D Date:	By (stamp):           Kind of work: I / S / R / D Date:

## Belgium

Vermeiren N.V.

Vermeirenplein 1 / 15

B-2920 Kalmthout

phone: +32(0)3 620 20 20

fax: +32(0)3 666 48 94

website: [www.vermeiren.be](http://www.vermeiren.be)

e-mail: [info@vermeiren.be](mailto:info@vermeiren.be)

## France

Vermeiren France S.A.

Rue de l'Empire

Zone d'activités de Cadran

59133 Phalempin

phone: +33(0)3 28 55 07 98

fax: +33(0)3 20 90 28 89

website: [www.vermeiren.fr](http://www.vermeiren.fr)

e-mail: [info@vermeiren.fr](mailto:info@vermeiren.fr)

## Italy

Vermeiren Italia

Viale delle Industrie 5

I-20020 Arese MI

phone: +39 02 99 77 07

fax: +39 02 93 58 56 17

website: [www.vermeiren.it](http://www.vermeiren.it)

e-mail: [info@vermeiren.it](mailto:info@vermeiren.it)

## Poland

Vermeiren Polska Sp. z o.o.

ul. Łączna 1

PL-55-100 Trzebnica

phone: +48(0)71 387 42 00

fax: +48(0)71 387 05 74

website: [www.vermeiren.pl](http://www.vermeiren.pl)

e-mail: [info@vermeiren.pl](mailto:info@vermeiren.pl)

## Czech Republic

Vermeiren ČR S.R.O.

Nádražní 132

702 00 Ostrava 1

phone: +420 596 133 923

fax: +420 596 121 976

website: [www.vermeiren.cz](http://www.vermeiren.cz)

e-mail: [info@vermeiren.cz](mailto:info@vermeiren.cz)

## Germany

Vermeiren Deutschland GmbH

Wahlerstraße 12 a

D-40472 Düsseldorf

phone: +49(0)211 94 27 90

fax: +49(0)211 65 36 00

website: [www.vermeiren.de](http://www.vermeiren.de)

e-mail: [info@vermeiren.de](mailto:info@vermeiren.de)

## Austria

Vermeiren Austria GmbH

Schärdinger Strasse 4

A-4061 Pasching

phone: +43(0)7229 64900

fax: +43(0)7229 64900-90

website: [www.vermeiren.at](http://www.vermeiren.at)

e-mail: [info@vermeiren.at](mailto:info@vermeiren.at)

## Switzerland

Vermeiren Suisse S.A.

Eisenbahnstrasse 62

3645 Gwatt (Thun)

phone: +41(0)33 335 14 75

fax: +41(0)33 335 14 67

website: [www.vermeiren.ch](http://www.vermeiren.ch)

e-mail: [info@vermeiren.ch](mailto:info@vermeiren.ch)

## Spain / Portugal

Vermeiren Iberica, S.L.

Carratera de Cartellà, Km 0,5

Sant Gregori Parc Industrial Edifici

A 17150 Sant Gregori (Girona)

phone: +34 972 42 84 33

fax: +34 972 40 50 54

website: [www.vermeiren.es](http://www.vermeiren.es)

e-mail: [info@vermeiren.es](mailto:info@vermeiren.es)

## Manufacturer

Vermeiren GROUP

Vermeirenplein 1 / 15

B-2920 Kalmthout

phone: +32(0)3 620 20 20

fax: +32(0)3 666 48 94

website: [www.vermeiren.com](http://www.vermeiren.com)

e-mail: [info@vermeiren.com](mailto:info@vermeiren.com)